

VELUX®

Catalogo prodotti

Prezzi in Euro (IVA esclusa)
Valido dal 3 febbraio 2026



16 | Finestre per tetti a falda

42 | Raccordi e prodotti per la posa

60 | Linea vita, uscita tetto ed EFC

72 | Protezioni esterne e interne

104 | Accessori, vetrate e prodotti in rame

116 | Finestre per tetti piani

126 | Dispositivi per una casa smart

130 | Tunnel solare

Trasforma gli spazi per riscoprire il piacere di stare a casa

Tutti cerchiamo quel luogo ideale dove rilassarci, ricaricarci, sentirci felici o semplicemente essere più produttivi. Spesso, senza rendercene conto, è uno spazio pieno di luce naturale e aria fresca.

Da oltre 80 anni, il Gruppo VELUX accompagna le persone nel trasformare i propri spazi, portando luce naturale e aria fresca attraverso il tetto. Creiamo ambienti più luminosi, salubri e sostenibili dove vivere, lavorare, studiare o semplicemente godersi il tempo libero. In questo modo, contribuiamo ogni giorno al benessere quotidiano delle persone.

Le finestre per tetti VELUX si integrano perfettamente con ogni tipo di tetto (inclinato o piano, vecchio o nuovo) e

possono essere completate con tende e tapparelle VELUX per gestire al meglio luce e comfort termico. E perché non scegliere di ampliare ancora di più lo spazio con una finestra balcone oppure di rendere smart le finestre per tetti con il sistema VELUX ACTIVE with NETATMO?

Le soluzioni VELUX non solo illuminano gli interni, ma ci aiutano a riconnetterci con ciò che ci circonda. Aprendo la casa al cielo, le finestre per tetti VELUX creano un legame con la natura permettendoci

di vivere le stagioni, osservare il cielo che cambia e percepire una maggiore ampiezza degli spazi.

In questi ambienti rinnovati, ogni momento quotidiano acquista valore: una risata in famiglia, una storia della buonanotte o un po' di dolce relax diventano esperienze che riempiono, piccoli gesti che trasformano la casa in un vero rifugio, ricordandoci quanto sia importante lasciare entrare la luce, e lasciare entrare la vita.



In VELUX® mettiamo la sostenibilità al centro delle nostre soluzioni

Nel Gruppo VELUX, integriamo la sostenibilità nel nostro modo di operare, nel processo decisionale e nelle scelte di nuove soluzioni.

La prima e unica azienda di finestre per tetti al mondo con valutazione Platinum da EcoVadis

Siamo orgogliosi di questo riconoscimento che ci colloca tra l'1% delle aziende più virtuose a livello globale e conferma il nostro impegno nell'adottare pratiche sempre più sostenibili in tutta l'organizzazione.

Oggi, il 97% degli imballaggi VELUX in Europa è realizzato senza plastica*

In VELUX siamo determinati a eliminare del tutto la plastica dai nostri imballaggi. A livello globale, continuiamo a ridurre l'uso di plastica nei nostri prodotti, semplificando il riciclo e riducendo l'impatto sull'ambiente.

Il 96% dei nostri prodotti dispone di una Dichiarazione Ambientale di Prodotto**

Grazie a una maggiore trasparenza sull'impatto ambientale dei nostri prodotti, puoi fare scelte più consapevoli per la maggior parte delle soluzioni VELUX.

** Include finestre per tetti, raccordi e prodotti per l'installazione, escluse le varianti in rame e zinco.

* Nel 2024, il 97% degli imballaggi primari dei prodotti residenziali in Europa era in carta.



Perché VELUX?

In tutto il mondo, le finestre per tetti VELUX rendono gli ambienti piacevoli da vivere, lasciando entrare luce e aria. Vuoi scoprire perché dovresti scegliere prodotti originali VELUX? Ti diamo almeno sei buone ragioni.

Orientati alla sostenibilità

La sostenibilità è in tutto ciò che facciamo. La trovi nelle finestre che ti fanno risparmiare energia e durano a lungo nel tempo, ma anche negli stabilimenti che puntano ad azzerare i rifiuti e a rifornirsi di materie prime sostenibili, riducendo l'impatto ambientale. Scopri di più sulla nostra Strategia di Sostenibilità 2030 su velux.it.



Al tuo servizio

Quando hai bisogno di aiuto, il nostro team è a pochi squilli di distanza. I tecnici e il Servizio Clienti VELUX sono esperti nell'installazione, manutenzione e riparazione dei nostri prodotti. E sono pronti a rispondere a qualsiasi dubbio, dalla posa alle questioni più tecniche, anche su prodotti fuori garanzia da molto tempo.



Dieci anni di garanzia

Facciamo di tutto perché la qualità di ogni prodotto VELUX risponda pienamente agli standard dei nostri clienti. Tuttavia, nei rari casi in cui dovessi avere un problema con una finestra per tetti VELUX, sappi che è coperta da una garanzia di 10 anni. Sulle tapparelle la garanzia è di 5 anni mentre su tende e accessori è di 3 anni. Per maggiori informazioni vai su velux.it.



Posa certificata

La qualità dei prodotti è importante, ma non basta se l'installazione non è fatta con cura. Gli Installatori VELUX sono artigiani specializzati, in grado di seguirti passo passo: dal sopralluogo al preventivo, dalla posa eseguita con la massima professionalità al rilascio di un certificato di corretta installazione a fine lavori.



Prodotti testati a fondo

I prodotti VELUX sono progettati per rispondere ai più alti standard qualitativi e sottoposti a severi test. Un esempio? In soli 15 minuti verificiamo la resistenza delle finestre a un intero anno di piogge. Ma non basta. Le apriamo e le chiudiamo anche 25.000 volte, che equivale ad aprirle e chiuderle ogni giorno per 68 anni!

Oltre 80 anni di innovazione

Quando la prima finestra VELUX trasformò una soffitta buia in uno spazio abitabile, fu una rivelazione. Succedeva nel 1941, ma oggi come allora la nostra passione per la luce naturale, la ventilazione e il benessere indoor rimane immutata. Puoi trovarla nell'innovazione e nel design dei nostri prodotti, più volte premiati a livello internazionale.

La tua guida alla soluzione giusta

La luce naturale è essenziale per il tuo benessere. Scegliere con cura la misura e il numero di finestre da installare, è fondamentale per creare uno spazio piacevole e accogliente.



Scopri la pendenza del tetto

Le finestre VELUX possono essere installate sia su tetti a falda sia su tetti piani. Trova la finestra giusta per la tua stanza a pag. 16 o 116.

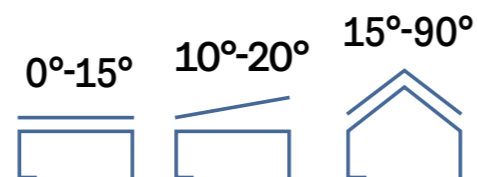

Scegli quanta luce naturale vuoi

Per un comfort ottimale, la superficie vetrata di un ambiente dovrebbe essere pari al 20% dell'area calpestabile.

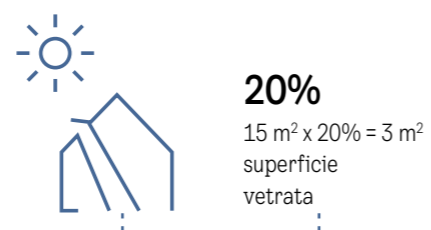

Scegli la vetrata

Scopri quella che si adatta meglio ai tuoi bisogni: isolamento, risparmio energetico, riduzione del rumore, protezione dalle intemperie. Per saperne di più vai a pagina 13.



Scegli la finitura interna

Le finestre per tetti VELUX sono tutte realizzate in legno, ma con differenti finiture interne. Trova quella che si sposa meglio con lo stile delle tue stanze.

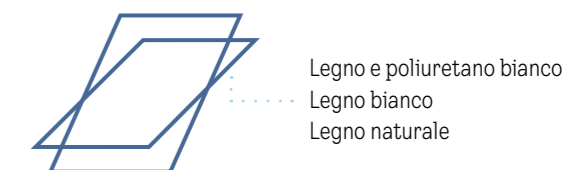

Scegli l'operabilità

Le finestre per tetti VELUX sono disponibili con apertura manuale, elettrica o solare. Queste ultime possono essere abbinata a soluzioni smart per una gestione intelligente della casa. Per saperne di più vai a pagina 126.



Isola le tue finestre al meglio

Realizzati su misura per le finestre VELUX, i prodotti per la posa migliorano l'isolamento del serramento, si adattano al manto di copertura e facilitano l'installazione.



Controlla luce e calore

Scegli fra un'ampia gamma di tende interne quella che risponde meglio ai tuoi bisogni, per controllare e attenuare la luce. Orientati verso una schermatura esterna per proteggere la casa dal caldo e fare buio quando vuoi. Scopri la nostra proposta di tende e tapparelle a pagina 74.



Caratteristiche uniche delle nostre finestre

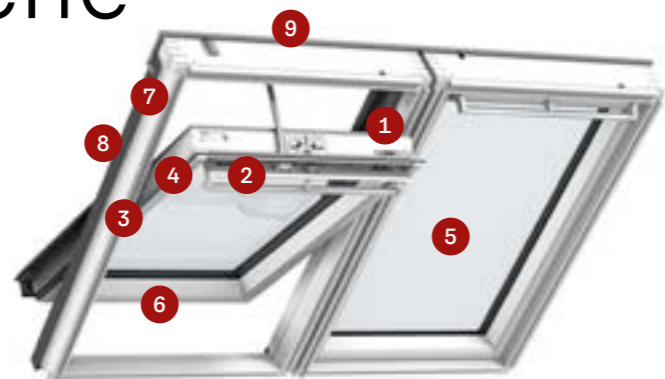

1
Le finestre per tetti possono essere ruotate di 180° e bloccate con un chiavistello, per favorire la pulizia del vetro esterno.



6
ThermoTechnology™ VELUX
Un sistema che migliora l'isolamento delle finestre e tiene la tua casa al caldo.



2
La **barra di manovra e ventilazione** attiva il ricambio d'aria anche a finestra chiusa, senza far entrare polvere o pioggia.



7
Quota d'installazione
Due righe, una rossa e una blu, per un'installazione classica o ribassata.



3
La **cerniera**, brevettata da VELUX, consente di ruotare il battente e di aprire agevolmente la finestra.



8
Profili a incastro
Facilitano la posa e permettono di usare meno viti in fase di montaggio.



4
Le placchette **pre-installate** sulla finestra permettono di montare le tende interne in pochi minuti.



9
Finestre solari
Alimentate da una cella fotovoltaica, non consumano energia e si chiudono da sole quando piove.



5
Tutte le **vetrate** hanno vetro interno stratificato di sicurezza, vetro esterno temprato, filtri UV, e riducono il rumore della pioggia.



Finestre elettriche
Sono fornite di serie di sensore pioggia che chiude le finestre alle prime gocce d'acqua.



Zone climatiche

Uno dei parametri da considerare quando si sceglie una vetrata è la zona geografica in cui si vive. Esistono infatti valori minimi di trasmittanza termica che vanno rispettati in base alla zona di residenza.

Valori di trasmittanza termica finestre (W/m ² K)		
ZONA CLIMATICA	RISTRUTTURAZIONI - D.M. REQUISITI MINIMI -	RIQUALIFICAZIONE ENERGETICA - ECOBONUS -
A	3,00	2,60
B	3,00	2,60
C	2,00	1,75
D	1,80	1,67
E	1,40	1,30
F	1,00	1,00

Valore del fattore di trasmissione solare totale g _{gl+sh} per finestre	
ZONA CLIMATICA	g _{gl+sh}
Tutte le zone	0,35

Tutte le finestre VELUX dotate di tapparella hanno un g_{gl+sh} inferiore a quello previsto dalla legge

Non affidarti al caso
Se devi sostituire una vecchia finestra scegli una soluzione con vetrata 86.



Le finestre per tetti VELUX sono disponibili con 5 tipologie di vetrata, tutte stratificate e bassoemissive, con trasmittanza fino a 0,92 W/(m²K)



SICUREZZA SENZA COMPROMESSI

Le nostre finestre sono tutte dotate di **vetro stratificato di sicurezza** di serie. VELUX non scende a compromessi!

Note

In caso di installazione a 1000m sul livello del mare si consiglia di equalizzare la vetrata. **Se installata a 1300m, l'equalizzazione è obbligatoria.**

I valori si riferiscono alle finestre per tetti VELUX nel modello GGL a bilico, con finitura in legno.

- Standard
- · Buono
- · · Ottimo
- · · · Eccellente

La vetrata 66, presente a listino per determinate categorie di prodotto, ha le stesse caratteristiche della vetrata 86 Tripla Protezione, ad eccezione delle guarnizioni contro neve e ghiaccio.

Caratteristiche	--70	--68	--70Q	--86	--62
Standard stratificata					
Standard stratificata		Energy	Antieffrazione	Tripla Protezione	Performance
Isolamento termico Riduce la perdita di calore attraverso la finestra e migliora il comfort.	·	··	·	···	····
Guadagno solare invernale Il calore del sole riscalda gli ambienti entrando maggiormente attraverso la vetrata con fattore g più alto.	··	···	··	··	··
Guadagno solare estivo Protezione dal calore estivo con tenda esterna o tapparella.	····	····	····	····	····
Isolamento acustico La combinazione di più vetri e un telaio altamente isolante permettono un migliore isolamento acustico.	··	··	··	···	····
Riduzione del rumore della pioggia Speciali vetri e rivestimenti fonoassorbenti riducono i rumori di pioggia e grandine.	··	··	··	····	····
Sicurezza Il vetro interno stratificato di sicurezza evita la caduta di schegge in caso di rottura.	✓	✓	✓	✓	✓
Vetro esterno temprato resistente alle intemperie Il vetro esterno temprato rende la finestra ancora più resistente alle intemperie come normali grandinate di stagione, piogge forti e carichi di neve.	✓	✓	✓	✓	✓
Trattamento autopulente Il trattamento autopulente minimizza la necessità di pulizia del vetro esterno. Lo sporco infatti viene lavato via quando piove.				✓	
Trattamento antirugiada Il trattamento antirugiada riduce la formazione di condensa esterna sulla finestra.				✓	✓
Trasmittanza termica U_w (D.M. 11 Marzo 2008)	1,3	1,1	1,3	1,0	0,92
Trasmittanza termica U_g	1,0	0,7	1,0	0,6	0,5
Fattore solare g	46%	49%	45%	44%	47%
Fattore di trasmissione solare totale g_{gl+sh} (vetro+tapparella)	0,06	0,04	0,06	0,04	0,03
Trasmittanza della luce τ_v	68%	68%	68%	62%	68%
Abbattimento acustico R_w	35	35	35	37	42
Composizione della vetrata	2x3mm Stratificato di sicurezza + 16mm gas Argon + 4mm temprato Classe P2A, Classe 1B1	2x3mm Stratificato di sicurezza + 13mm gas Argon + 3mm + 13mm gas Argon + 4mm temprato Classe P2A, Classe 1B1	2x3mm Stratificato di sicurezza + 16mm gas Argon + 4mm temprato Classe P4A, Classe 1B1	2x3mm Stratificato di sicurezza + 13mm gas Argon + 3mm + 13mm gas Argon + 4mm temprato Classe P2A, Classe 1B1. Trattamento autopulente e antirugiada	2x3mm Stratificato di sicurezza + 11mm gas Krypton + 3mm + 11mm gas Krypton + 8mm temprato Classe P2A, Classe 1B1. Trattamento antirugiada

Rapporto qualità/prezzo

Adatta a tutte le zone climatiche. Per chi cerca buone prestazioni e un ottimo rapporto qualità/prezzo

La più versatile

Abbinata all'uso di tende e tapparelle, garantisce il miglior bilancio energetico durante tutto l'anno

Antieffrazione

Assicura il massimo della resistenza antieffrazione (Classe 2)

Testata contro gli uragani

Per gli edifici in Classe A e A+. Finestra testata contro gli uragani e i carichi di neve. Indicata in zona climatica F.

Contro l'inquinamento acustico

Assicura massime prestazioni termiche e acustiche. Perfetta contro il rumore della pioggia e per zone ad alto traffico



Una casa connessa e smart

Nell'era digitale, i dispositivi smart per la casa semplificano la vita quotidiana e migliorano la qualità degli ambienti. VELUX offre soluzioni all'avanguardia per un controllo intuitivo ed efficiente.

I ritmi frenetici della vita quotidiana ci spingono sempre di più verso l'uso di dispositivi che possono sostituirci in azioni semplici, migliorando il nostro benessere e l'ambiente in cui viviamo.

Essere costantemente connessi, infatti, non è più una scelta, ma una necessità nel mondo moderno. I dispositivi smart per la casa sono sempre più diffusi, facili da usare e rendono la gestione domestica molto più semplice ed efficiente. VELUX ha seguito questa evoluzione integrando nuove soluzioni e tecnologie che usano la connettività come standard, semplificando così la vita delle persone e aumentando la qualità degli spazi in cui si vive e lavora.

Con i sistemi smart di VELUX, puoi controllare i tuoi prodotti in modo intuitivo e monitorare la qualità dell'aria domestica, contribuendo al benessere e alla salubrità della tua casa. Tutto ciò di cui hai bisogno è una connessione Wi-Fi domestica, uno smartphone Android o iOS e l'app gratuita VELUX ACTIVE.

Scopri come è facile gestire la tua casa da remoto con VELUX App Control e VELUX ACTIVE with NETATMO.

Leggi di più a pag. 126





Finestre per tetti a falda

Soluzione VELUX 2in1 Pagina 18

Soluzione VELUX 3in1 Pagina 20

Elementi fissi Pagina 22

Finestra balcone Pagina 24

Elementi verticali Pagina 25

Finestra per tetti a bassa pendenza Pagina 26

Finestre VELUX INTEGRA® Pagina 28

Finestre a bilico manuali Pagina 32

Finestre a vasistas/bilico manuali Pagina 36

Finestra certificata antieffrazione Pagina 40



Soluzione VELUX 2in1

Composta da un elemento fisso e uno apribile, inseriti in un unico telaio, la Soluzione VELUX 2in1 porta nuova luce e un tocco di originalità ai tuoi ambienti. Disponibile in versione simmetrica e asimmetrica, il suo design minimale amplifica la luminosità nelle stanze, mentre il telaio garantisce un'installazione rapida e semplice, paragonabile a quella di una finestra standard.

Finitura interna



Finestra in legno bianca
Legno di pino verniciato di bianco che lascia intravedere la venatura. Per dare un tocco contemporaneo ai tuoi ambienti.

Caratteristiche tecniche

Vetrata	-66
U_w Trasmittanza termica finestra $W/(m^2K)$	1,0 (GGLS) 1,1 (GPLS)
U_g Trasmittanza termica vetro $W/(m^2K)$	0,6
g Fattore solare	0,44
Rw Abbattimento acustico dB	36
tv Trasmittanza della luce	0,62
Fattore di trasmissione globale g_{gl+sh} energia sol.	0,04

Casa smart

Vuoi gestire tutti i tuoi prodotti VELUX INTEGRA da smartphone? Scopri come a pag. 128.

Kit di equalizzazione

Per installazione a una quota di 1.000m sul livello del mare consigliamo di equalizzare la vetrata. Sopra i 1.300m l'equalizzazione è obbligatoria. Vedi a pag. 110.

Soluzione VELUX 2in1 INTEGRA® solare

- Una finestra motorizzata e un elemento fisso
- Alimentazione solare grazie a una cella fotovoltaica
- Nessun collegamento alla rete elettrica
- Può essere completata con tende interne manuali e solari, con tende esterne solari o con tapparelle solari

Soluzione VELUX 2in1 a bilico manuale

- Una finestra a bilico manuale e un elemento fisso
- Ideale per installazioni a portata di mano
- Può essere completata con tende interne manuali o solari, con tende esterne solari o con tapparelle solari

Soluzione VELUX 2in1 a vasistas/bilico manuale

- Una finestra a vasistas/bilico manuale e un elemento fisso
- Ideale per installazioni a portata di mano
- Apertura verso l'esterno fino a 45° per consentire l'affaccio e la vista
- Può essere completata con tende interne manuali o solari, con tende esterne solari o con tapparelle solari

Da sapere

Per la scelta della tenda interna vedi da pag. 84, ricordandoti che dovrai acquistarne due.

Esempio: se acquisti una finestra con misura FMK06, acquista una tenda interna manuale o solare FK06 e una MK06.



Tapparella solare

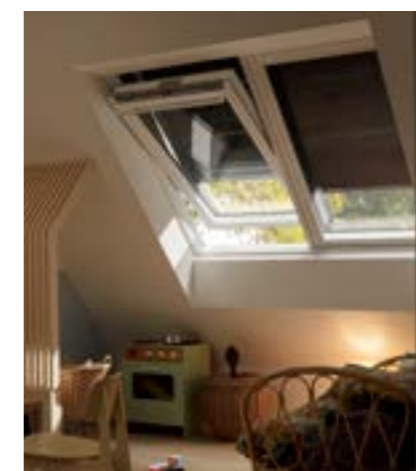

Tapparella soft solare



Tenda esterna parasole solare

Codice misura*	FFK06	FFK08	FMK06	FMK08	MMK06	MMK08	FPK06	FPK08	⌚
Dimensioni esterne della finestra in cm	127x118	127x140	139x118	139x140	151x118	151x140	155x118	155x140	



Versione in alluminio

Finestre a bilico

Pendenza del tetto: 15° - 90°

GGLS 206630	Soluzione VELUX 2in1 INTEGRA® solare ENERGY CLIMA	1648	1791	1713	1921	1791	1999 ^A	1856	2077	15
GGLS 2066	Soluzione VELUX 2in1 a bilico manuale ENERGY CLIMA	1157	1300	1222	1430	1300	1508 ^A	1365	1586	15

Finestre a vasistas/bilico

Pendenza del tetto: 15° - 55°

GPLS 2066	Soluzione VELUX 2in1 a vasistas/bilico manuale ENERGY CLIMA	1408	1551	1473	1681	1551	1759 ^A	1616	1837	15
-----------	---	------	------	------	------	------	-------------------	------	------	----

Raccordi

EDWS 2000	Raccordo per manti sagomati, inclusi BDX e BFX	248	269	278 ^D	298 ^D	292	310	327	351	5
EDLS 2000	Raccordo per manti piani, inclusi BDX e BFX	248	269	278 ^D	298 ^D	292	310	327 ^C	351 ^D	5

Protezioni esterne**

MSLS 5060SA	Set 2 tende esterne parasole solari	610 ^E	634	622	650	634	666	648 ^E	679 ^E	15
SSSS 0000SA	Set 2 tapparelle soft solari	750	780	765	800 ^D	780	820 ^D	797	835 ^D	7
SSLS 0000SA	Set 2 tapparelle solari	1312	1366	1339	1400 ^D	1366	1434 ^D	1394	1462 ^D	7

* Le dimensioni sono indicate da sinistra a destra, viste dall'interno. L'elemento fisso è sempre quello a destra, rappresentato da °.
** Per installare una tapparella solare SSSL, una tapparella soft solare SSSS o una tenda esterna parasole solare MSLS su una soluzione VELUX 2in1 solare, è necessario 1 adattatore Z0Z 246 (C 61) ad eccezione delle misure MMK06 e MMK08.
Legenda simboli giorni di produzione (giorni lavorativi): ^A=5, ^E=7, ^C=10, ^D=15
Prezzi in EURO (€) IVA esclusa
Per i termini di consegna a mezzo corriere vedere pagina 137.

⌚ = giorni di produzione



Soluzione VELUX 3in1

La soluzione VELUX 3in1 unisce tre finestre in un unico telaio. Con il suo design elegante e minimale, trasforma le stanze inondandole di luce naturale e regala un'ampia visuale verso l'esterno. Composta da due finestre apribili e un elemento fisso, la soluzione VELUX 3in1 migliora anche la ventilazione nelle stanze, per farti vivere sempre in un ambiente sano.

Finitura interna



Finestra in legno bianca
Legno di pino verniciato di bianco che lascia intravedere la venatura. Per dare un tocco contemporaneo ai tuoi ambienti.

Caratteristiche tecniche

Vetrata	-66
U_w Trasmittanza termica finestra $W/(m^2K)$	1,2 (GPLS-06)
	1,1 (GGLS-06, GPLS-08)
	1,0 (GGLS-08)
U_g Trasmittanza termica vetro $W/(m^2K)$	0,6
g Fattore solare	0,44
Rw Abbattimento acustico dB	36
tv Trasmittanza della luce	0,62
Fattore di trasmissione globale g_{gl+sh} energia sol.	0,04

Casa smart

Vuoi gestire tutti i tuoi prodotti VELUX INTEGRA da smartphone? Scopri come a pag. 128.

Kit di equalizzazione

Per installazione a una quota di 1.000m sul livello del mare consigliamo di equalizzare la vetrata. Sopra i 1.300m l'equalizzazione è obbligatoria. Vedi a pag. 110.

Soluzione VELUX 3in1 INTEGRA® solare

- Due finestre motorizzate e un elemento centrale fisso
- Alimentazione solare grazie a due celle fotovoltaiche
- Nessun collegamento alla rete elettrica
- Può essere completata con tende interne manuali e solari, con tende esterne solari o con tapparelle solari

Soluzione VELUX 3in1 a bilico manuale

- Due finestre a bilico manuali e un elemento centrale fisso
- Ideale per installazioni a portata di mano
- Può essere completata con tende interne manuali o solari, con tende esterne solari o con tapparelle solari

Soluzione VELUX 3in1 a vasistas/bilico manuale

- Due finestre a bilico/vasistas manuali e un elemento centrale fisso
- Ideale per installazioni a portata di mano
- Apertura verso l'esterno fino a 45° per permettere l'affaccio e la vista
- Può essere completata con tende interne manuali o solari, con tende esterne solari o con tapparelle solari

Da sapere

Per la scelta della tenda interna vedi da pag. 84, ricordandoti che dovrai acquistarne tre.
Esempio: se acquisti una finestra con misura FFKF06, acquista tre tende interne manuali o solari FK06.



Tapparella solare



Tapparella soft solare



Tenda esterna parasole solare

Codice misura	FFKF06	FFKF08	🕒
Dimensioni esterne della finestra in cm	188x118	188x140	

Versione in alluminio

° Rappresenta l'elemento fisso

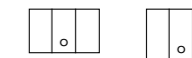

		Pendenza del tetto: 15° - 90°		
GGLS 206630	Soluzione VELUX 3in1 INTEGRA® solare ENERGY CLIMA	2672	2958	5
GGLS 2066	Soluzione VELUX 3in1 a bilico ENERGY CLIMA	1690	1976	5
		Pendenza del tetto: 15° - 55°		
GPLS 2066	Soluzione VELUX 3in1 a bilico/vasistas manuale ENERGY CLIMA	2191	2477	5

Raccordi				
EDWS 2000	Raccordo per manti sagomati, inclusi BDX e BFX	365	389	5
EDLS 2000	Raccordo per manti piani, inclusi BDX e BFX	365	389	5

Protezioni esterne*				
MSLS 5060SA	Set 3 tende esterne parasole solari	915	951	5
SSSS 0000SA	Set 3 tapparelle soft solari	1125	1170	5
SSLS 0000SA	Set 3 tapparelle solari	1968	2049	5

* Per installare una tapparella solare SSLS, una tapparella soft solare SSSS o una tenda esterna parasole solare MSLS su una soluzione VELUX 3in1 solare, sono necessari 2 adattatori ZOZ 246 (€ 61/unità).
Prezzi in EURO (€) IVA esclusa.
Per i termini di consegna a mezzo corriere vedere pagina 137.

🕒 = giorni di produzione



Elementi fissi

Da abbinare a finestre a bilico o vasistas/bilico

Amplia la visuale verso l'esterno aggiungendo un elemento fisso sotto a una finestra per tetti. Una soluzione semplice ed efficace per avere luce dal pavimento al soffitto e rendere molto più luminoso ogni spazio della casa.

- Soluzione continua con distanza ridotta tra la finestra superiore e l'elemento sottostante
- Ampia visuale e massimo ingresso di luce
- Elemento fisso da abbinare a una finestra a bilico o a vasistas/bilico Tripla Protezione con vetrata 86
- Può essere completato con tapparelle, tende esterne e tende interne
- Pendenza del tetto: 15° - 90° (finestra a bilico), 15° - 55° (finestra a vasistas/bilico)

Come ordinare i prodotti

Finestra + elemento fisso

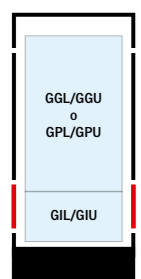

— Raccordo finestra superiore ED- 2000S
 — Raccordo complementare esterno ET- 2000S

Finestre + elementi fissi combinati fra loro

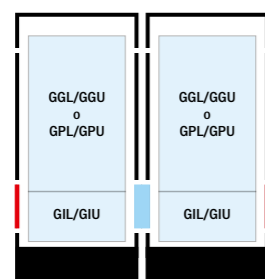

— Raccordo FIANCO per le finestre superiori EK- 2021MS
 — Raccordo complementare esterno ET- 2000S
 — Raccordo di collegamento ET- 2000M

Finiture interne



Finestra in legno e poliuretano bianca
 Cuore in legno termotrattato e rivestimento in poliuretano bianco senza giunture. Resistente all'umidità, non richiede manutenzione e dura a lungo nel tempo



Finestra in legno bianca
 Legno di pino verniciato di bianco che lascia intravedere la venatura. Per dare un tocco contemporaneo ai tuoi ambienti.

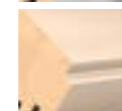

Finestra in legno naturale
 La bellezza classica del legno di pino naturale. Perfetta se ami il legno a vista o cerchi una finestra più adatta ad ambienti tradizionali.

Caratteristiche tecniche

Vetrata	-66
U _w Trasmittanza termica finestra W/(m²K)	1,0
U _g Trasmittanza termica vetro W/(m²K)	0,6
g Fattore solare	0,44
R _w Abbattimento acustico dB	37
t _v Trasmittanza della luce	0,62
Fattore di trasmissione globale g _{gl+sh} energia sol.	0,04

Kit di equalizzazione

Per installazione a una quota di 1.000m sul livello del mare consigliamo di equalizzare la vetrata. Sopra i 1.300m l'equalizzazione è obbligatoria. Vedi a pag. 110.

Codice misura delle finestre GGL/GGU/GPL/GPU nella parte superiore	FK06 / FK08	MK04 / MK06 / MK08	PK04 / PK06 / PK10	SK06 / SK08	UK04 / UK08 / UK10
Dimensioni esterne degli elementi fissi in cm	66x92	78x92	94x92	114x92	134x92
Codice misura degli elementi fissi	FK34	MK34	PK34	SK34	UK34

Finitura in legno e poliuretano bianca

GIU 0066	627	715	810	889	969	5
----------	-----	-----	-----	-----	-----	---

Finitura in legno bianca

GIL 2066	-	633	717	787	857 ^a	5
----------	---	-----	-----	-----	------------------	---

Finitura in legno naturale

GIL 3066	-	633 ^a	717	787	857	10
----------	---	------------------	-----	-----	-----	----

Il codice misura della finestra superiore determina il codice misura dell'elemento fisso inferiore.
 Legenda simboli giorni di produzione (giorni lavorativi): ^a=5, ^b=6

Codice misura	WK34
---------------	-------------

Raccordi per copertura sagomata

ETW 2000S	Raccordo complementare per elemento fisso incluso BFX 1000U e BDX 0000	95	15
ETW 2000M	Raccordo per abbinare 2 o più elementi fissi, da aggiungere a raccordi COMBI EKW 2021MS* e raccordo ETW 2000S	95	5

Raccordi per copertura piana

ETL 2000S	Raccordo complementare per elemento fisso incluso BFX 1000U e BDX	95	15
ETL 2000M	Raccordo per abbinare 2 o più elementi fissi, da aggiungere a raccordi COMBI EKL 2021MS* e raccordo ETL 2000S	95	5

*Per i prezzi dei raccordi COMBI consultare pag. 54.
 I raccordi qui sopra fanno riferimento agli elementi fissi GIL/GIU e vanno sempre abbinati ai raccordi e ai prodotti per la posa della finestra superiore.
 Per prezzi e misure basta consultare le pagine delle finestre a falda con apertura a bilico e a vasistas/bilico.
 Se l'elemento fisso GIL/GIU viene installato senza raccordi, ordinare la ref. ZWC WK34 2000 contestualmente allo ZWC-K-2000T della finestra per tetti a falda.

Accessori		WK34	
NOVITÀ ZWC 2000	Necessario per finestre vendute senza ETW/ETL inclusi BFX e BDX	45	5

Accessori per finestra superiore ed elemento fisso inferiore combinati

Codice misura finestra superiore*	FK06	FK08	M04	MK04	M06	MK06	M08	MK08	PK04	PK06	PK10	S06	SK06	S08	SK08	U04	UK04	U08	UK08	UK10	
Codice misura accessori	FK06	FK08	MK04	MK06	MK08	PK04	PK06	PK10	SK06	SK08	UK04	UK08	UK10								
SMG**	Tapparella elettrica	1031 ^a	1074 ^c	1020 ^c	1074	1127	1106 ^c	1159	1288	1245	1331	1235 ^c	1439	1546 ^c	5						
SSI	Tapparella soft solare	730 ^b	745 ^b	734	753	773	816	836	882	921	952	949	1023	1062 ^b	5						
MSI 5060	Tenda est. parasole solare	594 ^b	606 ^b	596	612	628	663 ^e	679	717	749	774	771	831	863	5						

*Per scegliere il codice misura della tapparella SMG o della tenda MSI da installare sulla finestra superiore e sull'elemento fisso, fare riferimento al codice misura della finestra superiore.
 **In presenza di finestra manuale è necessario acquistare un kit d'alimentazione KUX 110 (vedi a pag. 107).
 In presenza di GPU INTEGRA l'unica schermatura esterna compatibile è la MSI da collegare al kit ZOZ 229S (€ 52). Per posa su finestre prodotte prima del 2013, consultaci.
 Tapparella SMG e tenda MSI: entrambi i prodotti arrivano con due imballi, uno per la finestra superiore e uno per l'elemento fisso inferiore.
 Legenda simboli giorni di produzione (giorni lavorativi): ^a=7, ^b=10, ^c=15

Accessori per elementi fissi

Codice misura elementi fissi	FK34	334/M34/MK34	PK34	634/S34/SK34	834/U34/UK34		
Codice misura tende esterne	FK34	MK34	PK34	SK34	UK34		
MAG 5060	Tenda esterna parasole manuale	113	115	131	149	158	3
Codice misura tende interne	F04	M04	P04	S04	U04		
DKL*	Tenda oscurante a rullo manuale	87	91	104	118	126	3
RFL*	Tenda filtrante a rullo manuale	97	101	116	131	140	3
FHL*	Tenda filtrante plissettata manuale	126	132	150	170	181	3

*Prezzi colori base. Per altri colori o per le versioni solari, vedere pagine 90, 96 e 98.
 Prezzi in EURO (€) IVA esclusa
 Per i termini di consegna a mezzo corriere vedere pagina 137.

= giorni di produzione



Finestra balcone

Un vero balconcino senza aumenti volumetrici

Aumenta lo spazio disponibile nel tuo sottotetto con la finestra balcone. Con la finestra balcone avrai più spazio disponibile, più luce naturale, più aria fresca e una maggiore visuale verso l'esterno. Composta da una finestra superiore con apertura a vasistas (GPL) e da un elemento inferiore apribile a vasistas verso l'esterno, dotato di ringhiera che si snoda automaticamente

- L'installazione affiancata di più finestre è possibile rispettando la distanza tra 100mm e 160mm
- Può essere completata con tende interne manuali e solari: sono necessarie due tende, una per l'elemento superiore (misura -K10) ed una per l'elemento inferiore (misura -04)
- Può essere installata la tenda esterna parasole manuale MHL sull'elemento superiore, e la tenda esterna parasole manuale MAD sull'elemento inferiore

Codice misura	PK19	SK19	🕒
Dimensioni esterne della finestra in cm	94x252	114x252	



Versione in alluminio

Finestra balcone		Pendenza del tetto: 35° - 53°		
GDL 2066	Finestra balcone in legno bianco ENERGY CLIMA	2917	3121	5
GDL 3066	Finestra balcone in legno naturale ENERGY CLIMA	2917	3121	5
EDW 1000	Raccordo per manti di copertura sagomati, incluso BFX	206	218	5
EDW 2000	Raccordo per manti di copertura sagomati, inclusi BDX e BFX	253	269	5
EDL 1000	Raccordo per manti di copertura piani, incluso BFX	206	218	10
EDL 2000	Raccordo per manti di copertura piani, inclusi BDX e BFX	253	269	5

Protezioni esterne		PK00	SK00	🕒
MHL 5060	Tenda esterna parasole manuale per elemento superiore	106	118	i
Codice misura		PK04	SK04	🕒
MAD 5060	Tenda esterna parasole manuale per elemento inferiore	127	136	3

Prezzi in EURO (€) IVA esclusa
Per i termini di consegna a mezzo corriere vedere pagina 137.

🕒 = giorni di produzione

Finiture interne

Finestra in legno bianca
Legno di pino verniciato di bianco che lascia intravedere la venatura. Per dare un tocco contemporaneo ai tuoi ambienti.

Finestra in legno naturale
La bellezza classica del legno di pino naturale. Perfetta se ami il legno a vista o cerchi una finestra più adatta ad ambienti tradizionali.

Caratteristiche tecniche

Vetrata	PK	SK
	--66	--66
U _w Trasmittanza termica finestra W/(m²K)	1,1	1,1
U _g Trasmittanza termica vetro W/(m²K)	0,6	0,7
g Fattore solare	0,44	0,54
R _w Abbattimento acustico dB	37	34
t _v Trasmittanza della luce	0,62	0,7
Classe Tenuta all'aria	3	3

Kit di equalizzazione

Per installazione a una quota di 1.000m sul livello del mare consigliamo di equalizzare la vetrata. Sopra i 1.300m l'equalizzazione è obbligatoria. Vedi a pag. 110.



Elementi verticali

Amplia la visuale

Gli elementi verticali sono progettati per essere installati appena sotto le finestre per tetti. Così la superficie vetrata può estendersi fino al pavimento della stanza, regalando un'ampia visuale e aprendo l'ambiente verso l'esterno. Gli elementi verticali VFE possono essere abbinati a finestre di pari larghezza installate su pendenze da 15° a 55° e sono consigliati per installazioni a portata di mano.

- Apertura a vasistas verso l'interno (5 cm per H 60 e 11,5 cm per H 95)
- Indicati per installazioni ad altezza inferiore a 110 cm dal pavimento
- Possono essere completati con tende interne manuali o solari
- Da abbinare a una finestra a bilico o a vasistas/bilico Tripla Protezione con vetrata 86

Codice misura	MK31	MK35	PK31	PK35	SK31	SK35	UK31	UK35	🕒
Dimensioni esterne della finestra in cm	78x60	78x95	94x60	94x95	114x60	114x95	134x60	134x95	

Versione in alluminio



🔺 Pendenza del tetto: 15° - 55°

VFE 2066	Elemento verticale in legno bianco	749	841 ^B	859 ^B	950 ^D	959	1042	1042	1133	10
VFE 3066	Elemento verticale in legno naturale	749	841 ^C	859	950	959	1042	1042	1133	15

Codice misura	MK04	MK06	MK08	MK12	PK04	PK06	PK10	SK06	SK08	UK04	UK08	UK10	🕒
Dimensioni esterne della finestra in cm	78x98	78x118	78x140	78x180	94x98	94x118	94x160	114x118	114x140	134x98	134x140	134x160	



Raccordi

🔺 Pendenza del tetto: 15° - 55°

EFL 2012	Raccordo per copertura sagomata inclusi BDX e BFX	240	253	268	301 ^B	270 ^B	286	311	298	316	316	341	379 ^B	5
EFL 2012	Raccordo per copertura piana inclusi BDX e BFX	240 ^A	253	268	301	270	286	311	298 ^A	316	316	341	379	6

Legenda simboli giorni di produzione (giorni lavorativi):^A=5, ^B=6, ^C=10, ^D=15
Prezzi in EURO (€) IVA esclusa
Per i termini di consegna a mezzo corriere vedere pagina 137.

🕒 = giorni di produzione



Finestra a bilico per tetti a bassa pendenza

L'unica finestra sul mercato pensata per tetti con un'inclinazione già a partire da 10° (18%). Grazie ad apposite guarnizioni di tenuta, al vetro esterno continuo senza cornici e a raccordi e profili progettati per far defluire l'acqua, VELUX GBL è la sola finestra per tetti garantita contro le infiltrazioni su tetti con pendenza inferiore a 15° (27%).

- Testata nella galleria del vento per resistere alle intemperie
- Dotata di speciali guarnizioni e profili per impedire infiltrazioni
- Facile da installare su tetti a partire da 10° (18%) di pendenza, senza lavori aggiuntivi (es. rialzi in opera)
- Collare impermeabilizzante incluso nel kit
- Dotata di triplo vetro

Modelli



Finestra manuale a bilico

- Progettata per tetti con pendenza da 10° a 20° (18% - 36%)
- Completa di raccordo isolato e collare impermeabilizzante
- Compatibile con tutte le tende interne manuali e solari e con la tapparella solare SSL ed elettrica SML

GBL

Finitura interna



Finitura in legno bianca
Legno di pino verniciato di bianco che lascia intravedere la venatura. Per dare un tocco contemporaneo ai tuoi ambienti.

Caratteristiche tecniche

Vetrata	-15
U _w Trasmittanza termica finestra W/(m²K)	1,1
U _g Trasmittanza termica vetro W/(m²K)	0,7
g Fattore solare	0,50
Rw Abbattimento acustico dB	35
tv Trasmittanza della luce	0,68
Fattore di trasmissione globale g _{gl+sh} energia sol.	0,04



Finestre per tetti a falda



Finestra GBL con tapparella solare SSL

Passa al solare

Scegli la finestra solare per avere il massimo del comfort. Funziona grazie a una cella fotovoltaica e non servono cavi né predisposizioni elettriche, così la posa è ancora più semplice. Puoi aprire la finestra con un semplice comando a distanza e, in caso di pioggia, il sensore fornito di serie interviene e la chiude al posto tuo.

Puoi completare la finestra con una tapparella solare azionabile a distanza. Per farlo è necessario acquistare il kit ZOZ -K00 245.

Per motorizzare la finestra elettricamente si può utilizzare anche il motore KMG 100K insieme alla centralina KUX 110 EU. Per informazioni sul prezzo fare riferimento a pag. 107. Per motorizzare elettricamente la misura SK01 contattare la sede.

Kit di equalizzazione

Per installazione a una quota di 1.000m sul livello del mare consigliamo di equalizzare la vetrata. Sopra i 1.300m l'equalizzazione è obbligatoria. Vedi a pag. 110.

Codice misura	CK04	MK04	MK06	MK08	PK04	SK01	SK06	🕒
Dimensioni esterne della finestra in cm	55x98	78x98	78x118	78x140	94x98	114 x 70	114x118	



Versione in alluminio

Finitura in legno bianca

📐 Pendenza del tetto: 10° - 20°

GBL S10G02	Finestra a bilico manuale GBL, raccordo EDG e BFX	655	742	801	855	845	937*	977	i
GBL S10G04	Finestra a bilico manuale GBL, raccordo EDG, BDX e BFX	689	780	841	897	887	984*	1024	i
GBL S30G01*	Finestra a bilico manuale, raccordo EDG, BDX, BFX e motore solare KSX	1134	1225	1286	1342	1332	-	1469	i
BBX 0000	Barriera vapore	34	38	40	42	42	46	47	i
SSL 0000S	Tapparella solare	608	649	683	717	704	738	793	i

*Per ordinare la finestra GBL S30G01 nella misura SK01, contatta la sede.
BFX = collare impermeabilizzante
BDX = cornice isolante

Codice misura	CK00	MK00	PK00	SK00	🕒
---------------	-------------	-------------	-------------	-------------	---

Accessori

ZOZ 245	Adattatore per installazione tapparella SSL/SML	51	54	57	59	3
---------	---	----	----	----	----	---

Prezzi in EURO (€) IVA esclusa
Legenda simboli giorni di produzione (giorni lavorativi): i=immediato*5
Per i termini di consegna a mezzo corriere vedere pagina 137.

🕒 = giorni di produzione



Modelli



Finestra a bilico manuale GGU/GGL

- Ideale per installazioni a portata di mano
- L'apertura a bilico permette di sfruttare lo spazio sotto alla finestra
- Barra di manovra e ventilazione per cambiare l'aria anche quando piove
- Rotazione del battente di 180° per la pulizia del vetro esterno.



Finestre a bilico manuali

Le finestre per tetti manuali con apertura a bilico sono un classico della produzione VELUX. La barra di manovra e ventilazione posizionata in alto, permette di aprire e chiudere la finestra con facilità, anche in presenza di mobili o complementi. Il battente si ribalta di 180° per agevolare la pulizia del vetro esterno. Per aprirle facilmente, queste finestre devono essere installate a un'altezza raggiungibile.

Possono essere completate con tapparelle, tende e accessori manuali, elettrici o solari.

Scegli i pacchetti qualità

Con un unico codice ti assicuri un pacchetto all inclusive per una perfetta tenuta all'aria, all'acqua e un isolamento ottimale del serramento. Il pacchetto include la finestra e il raccordo isolato EDW 2000S completo di cornice isolante BDX e collare impermeabilizzante BFX. Per i prezzi dei singoli prodotti vai a pag. 34.

Finiture interne



Finestra in legno e poliuretano bianca

Cuore in legno termotrattato e rivestimento in poliuretano bianco senza giunture. Resistente all'umidità, non richiede manutenzione e dura a lungo nel tempo



Finestra in legno bianca

Legno di pino verniciato di bianco che lascia intravedere la venatura. Per dare un tocco contemporaneo ai tuoi ambienti.



Finestra in legno naturale

La bellezza classica del legno di pino naturale. Perfetta se ami il legno a vista o cerchi una finestra più adatta ad ambienti tradizionali.

Caratteristiche tecniche

Vetrata	-70	-68	-86	-62
U _w Trasmittanza termica finestra W/(m²K)	1,3	1,1	1,0	0,92
U _g Trasmittanza termica vetro W/(m²K)	1,0	0,7	0,6	0,5
g Fattore solare	0,46	0,49	0,44	0,47
R _w Abbattimento acustico dB	35	35	37	42
t _v Trasmittanza della luce	0,68	0,68	0,62	0,68
Fattore di trasmissione globale g _{gl+sh} energia sol.	0,06	0,04	0,04	0,03

Kit di equalizzazione

Per installazione a una quota di 1.000m sul livello del mare consigliamo di equalizzare la vetrata. Sopra i 1.300m l'equalizzazione è obbligatoria. Vedi a pag. 110.

Codice misura	BK04	CK02	CK04	CK06	FK06	FK08	MK04	MK06	MK08	MK12	PK04	PK06	PK10	PK25	SK01	SK06	SK08	UK04	UK08	UK10	⌚
Dimensioni esterne della finestra in cm	47x98	55x78	55x98	55x118	66x118	66x140	78x98	78x118	78x140	78x180	94x98	94x118	94x160	94x55	114x70	114x118	114x140	134x98	134x140	134x160	

Pacchetti Qualità

Versione in alluminio

<input type="checkbox"/>	<input type="checkbox"/>	<input type="checkbox"/>	<input type="checkbox"/>	<input type="checkbox"/>	<input type="checkbox"/>	<input type="checkbox"/>	<input type="checkbox"/>	<input type="checkbox"/>	<input type="checkbox"/>	<input type="checkbox"/>	<input type="checkbox"/>	<input type="checkbox"/>	<input type="checkbox"/>	<input type="checkbox"/>	<input type="checkbox"/>	<input type="checkbox"/>	<input type="checkbox"/>	<input type="checkbox"/>	<input type="checkbox"/>	<input type="checkbox"/>	<input type="checkbox"/>	<input type="checkbox"/>
--------------------------	--------------------------	--------------------------	--------------------------	--------------------------	--------------------------	--------------------------	--------------------------	--------------------------	--------------------------	--------------------------	--------------------------	--------------------------	--------------------------	--------------------------	--------------------------	--------------------------	--------------------------	--------------------------	--------------------------	--------------------------	--------------------------	--------------------------

Finitura in legno e poliuretano bianca

GGU S10W17	Finestra GGU 70, EDW, BDX e BFX	-	627	663	726	763	830 ^A	750	811	865	-	-	943	1075	-	-	989	1092	1020	1211	1359 ^A	i
GGU SD0W11103	Finestra GGU 68, EDW, BDX e BFX	-	751	795	873	917	998 ^A	900	974	1040	-	-	1133	1295	-	-	1189	1316	1226	1461	-	i
GGU S10W04	Finestra GGU 86, EDW, BDX e BFX	-	930 ^A	985	1085 ^B	1138	1240 ^C	1117	1209 ^A	1291	-	-	1408 ^C	1612 ^A	-	-	1478	1637 ^B	1522 ^A	1821 ^A	-	i
GGU S10W05	Finestra GGU 62, EDW, BDX e BFX	-	-	1054	-	1217	-	1195	1294	1382	-	-	-	1727	-	-	1583	1754 ^F	-	-	-	5

Pendenza del tetto: 15° - 90°

Finitura in legno bianca

GGL S10W18	Finestra GGL 70, EDW, BDX e BFX	551	513	541	591	622	675 ^A	612	660	704	908 ^C	696	766	872	743 ^A	772 ^A	803	886	831	981	1100 ^A	i
GGL SD0W11108	Finestra GGL 68, EDW, BDX e BFX	655	608	642	704	740	804 ^A	727	786	838	1085 ^C	828	913	1041	888 ^A	919 ^A	958	1058	989	1173	1316 ^C	i
GGL S10W09	Finestra GGL 86, EDW, BDX e BFX	805 ^C	745	789	866 ^C	910	-	894	966 ^A	1032	-	1018	1125 ^C	1285 ^A	1095 ^C	1131 ^C	1180	1305 ^A	1216 ^C	1450	1627 ^C	i
GGL S10W11	Finestra GGL 62, EDW, BDX e BFX	-	-	842	-	971	1058 ^F	954 ^A	-	-	-	1086	-	-	-	-	-	-	-	-	-	10

Pendenza del tetto: 15° - 90°

Finitura in legno naturale

GGL S10W17	Finestra GGL 70, EDW, BDX e BFX	551	513	541	591	622	675 ^A	612	660	704	908 ^C	696	766	872	743 ^A	772 ^A	803	886	831	981	1100 ^A	i
GGL SD0W11109	Finestra GGL 68, EDW, BDX e BFX	655	608	642	704	740	804 ^A	727	786	838	1085 ^C	828	913	1041	888 ^A	919 ^A	958	1058	989	1173	1316 ^C	i
GGL S10W10	Finestra GGL 86, EDW, BDX e BFX	805 ^C	745	789	866	910	990 ^C	894	966 ^A	1032	-	1018	1125 ^C	1285 ^C	1095 ^C	1131 ^C	1180	1305 ^C	1216 ^C	1450	1627 ^C	i
GGL S10W12	Finestra GGL 62, EDW, BDX e BFX	-	795	842	925	971	-	954 ^A	1031 ^A	1102 ^A	-	1086	1201	1373	1171	1207	1260	-	-	-	-	10

Pendenza del tetto: 15° - 90°

Legenda simboli giorni di produzione (giorni lavorativi): ^A=5, ^B=6, ^C=10, ^F=i (immediato)
Prezzi in EURO (€) IVA esclusa

Per i termini di consegna a mezzo corriere vedere pagina 137.

⌚ = giorni di produzione

Finestre a bilico manuali

Codice misura	BK04	CK02	CK04	CK06	FK06	FK08	MK04	MK06	MK08	MK12	PK04	PK06	PK10	PK25	SK01	SK06	SK08	UK04	UK08	UK10	⌚	
Dimensioni esterne della finestra in cm	47x98	55x78	55x98	55x118	66x118	66x140	78x98	78x118	78x140	78x180	94x98	94x118	94x160	94x55	114x70	114x118	114x140	134x98	134x140	134x160		
Versione in alluminio																						
Finitura in legno e poliuretano bianca																						
⚡ Pendenza del tetto: 15° - 90°																						
GGU 0070	Finestra STANDARD STRATIFICATA	-	496	529	587	613	672	600	653	698	-	-	764	881	-	-	803	894 ^A	822	998	1122	i
GGU 0068	Finestra ENERGY	-	620	661	734	767	840	750	816	873	-	-	954	1101	-	-	1003	1118 ^A	1028 ^A	1248 ^A	1403	i
GGU 0086	Finestra TRIPLA PROTEZIONE	-	799 ^A	851	946 ^B	988	1082 ^C	967	1051 ^A	1124	-	-	1229 ^D	1418	-	-	1292	1439 ^A	1324	1608	-	i
GGU 0062	Finestra PERFORMANCE	-	863	920	1022 ^C	1067	1170 ^C	1045	1136	1215	-	-	1329	1533	-	-	1397	1556	-	-	-	5
Finitura in legno bianca																						
⚡ Pendenza del tetto: 15° - 90°																						
GGL 2070	Finestra STANDARD STRATIFICATA	417	382	407	452	472	517	462	502	537	708	527	587	678	577	587	617	688	633	768	863 ^A	i
GGL 2068	Finestra ENERGY	521	477	508	565	590	646	577	628	671	885	659	734	847	722	734	772	860	791	960	1079 ^C	i
GGL 2086	Finestra TRIPLA PROTEZIONE	671 ^C	614	655	727 ^C	760	832 ^C	744	808 ^A	865	-	849	946 ^C	1091 ^A	929 ^C	946 ^C	994	1107 ^A	1018 ^C	1237	1390 ^C	i
GGL 2062	Finestra PERFORMANCE	-	664	708	786	821	900	804 ^A	873 ^A	935 ^A	-	917 ^B	1022	1179 ^A	1005	1022	1074 ^A	1197	-	-	-	10
Finitura in legno naturale																						
⚡ Pendenza del tetto: 15° - 90°																						
GGL 3070	Finestra STANDARD STRATIFICATA	417	382	407	452	472	517	462	502	537	708	527	587	678	577	587	617	688	633	768	863 ^A	i
GGL 3068	Finestra ENERGY	521	477	508	565	590	646	577	628	671	885 ^C	659	734	847	722	734	772	860	791	960	1079 ^C	i
GGL 3086	Finestra TRIPLA PROTEZIONE	671 ^C	614	655	727 ^A	760	832 ^C	744	808 ^A	865	-	849	946 ^C	1091 ^C	929 ^C	946 ^C	994	1107 ^C	1018 ^C	1237	1390 ^C	i
GGL 3062	Finestra PERFORMANCE	-	664	708	786	821	900	804 ^A	873 ^A	935 ^A	-	917	1022	1179	1005	-	1074	1197	-	-	-	10
Accessori																						
EDW 1000S	Raccordo per manti di copertura sagomati, incluso BFX	109	107	109	113	122	128	122	128	136	153	137	145	158	135	150	152	161	161	173	193	i
EDW 2000S	Raccordo per manti di copertura sagomati, inclusi BDX e BFX	134	131	134	139	150	158	150	158	167	200 ^C	169	179	194	166	185	186	198	198	213	237	i
EDL 1000S	Raccordo per manti di copertura piani, incluso BFX	116	107	109	113	122	128	122	128	142	153 ^D	137	145	158	135	150	152	161	161	173	193 ^D	i
EDL 2000S	Raccordo per manti di copertura piani, inclusi BDX e BFX	134 ^D	131	134 ^A	139 ^D	150	158	150 ^A	158	167	188 ^D	169	179	194	166	185	186	198	198 ^A	213	237 ^D	10
ZWC 0000T	Necessario per finestre vendute senza raccordo EDW/EDL inclusa la parte superiore del raccordo	53	39	42	49	50	57	50	53	58	79	57	64	75	58	67	69	79	71	85	92	i
ZWC 2000T	Necessario per finestre vendute senza raccordo EDW/EDL, inclusi la parte superiore del raccordo, BFX e BDX	76 ^D	56	60	70	72	81	71	75	83	112 ^D	81	92	108	83 ^D	96 ^D	99	113	101	121	132	5
BDX 0000	Cornice isolante	34	33	34	35	38	40	38	40	42	47	42	45	49	41	46	47	49	49	53	59 ^A	i
BFX 1000U	Collare impermeabilizzante	34	33	34	35	38	40 ^A	38	40	42	47 ^A	42	45	49	41 ^A	46 ^A	47	49	49	53	59 ^A	i
BBX 0000	Barriera vapore	-	33	34	35	38	40	38	40	42	47 ^A	42	45	49	41	46	47	49	49	53	59 ^A	i
SSL 0000S	Tapparella solare	615	574	608	629	656	683	649	683	717	854 ^C	704	738	820	717	738	793	847	786	915	984 ^A	i
SSS 0000S	Tapparella soft	-	328	347	359	375	390 ^A	371	390	410	488 ^D	402	422 ^A	468	410	422	453	484 ^A	449	523	562 ^D	i

Legenda simboli giorni di produzione (giorni lavorativi): A=5, B=6, C=10, D=15, i=immediato
Prezzi in EURO (€) IVA esclusa

Per i termini di consegna a mezzo corriere vedere pagina 137.

⌚ = giorni di produzione



Modelli



Finestra a vasistas/bilico manuale GPU/GPL

- Ideale per installazioni a portata di mano
- Apertura verso l'esterno fino a 45° che permette l'affaccio e la vista
- Barra di manovra e ventilazione per cambiare l'aria anche quando piove
- Rotazione del battente di 180° per la pulizia del vetro esterno
- Compatibile con tende interne manuali e solari, con tende esterne e tapparelle solari
- Compatibile anche con tende e tapparelle elettriche, con l'aggiunta del KUX 110.

Finestre a vasistas/bilico manuali

Le finestre con doppia apertura a vasistas/bilico si aprono a bilico attraverso la barra di manovra posizionata in alto, ma anche a vasistas verso l'esterno, grazie alla maniglia posta in basso. Il loro posizionamento ideale è a portata di mano, con la parte alta a circa 2 metri da terra: in questo modo permettono l'affaccio verso l'esterno. Il battente si può ribaltare di 180° per consentire la pulizia del vetro esterno.

Scegli i pacchetti qualità

Con un unico codice ti assicuri un **pacchetto all inclusive** per una perfetta tenuta all'aria, all'acqua e un isolamento ottimale del serramento. Il pacchetto include la finestra e il raccordo isolato EDW 2000S completo di cornice isolante BDX e collare impermeabilizzante BFX. Per i prezzi dei singoli prodotti vai a pag. 38.

Da sapere

Le finestre con apertura a vasistas GPL/GPU di dimensione uguale o superiore alla MK06 sono compatibili con linee vita, in quanto presentano larghezza netta > 70cm e area > 0,5m²

Finiture interne



Finestra in legno e poliuretano bianca
Cuore in legno termotrattato e rivestimento in poliuretano bianco senza giunture. Resistente all'umidità, non richiede manutenzione e dura a lungo nel tempo



Finestra in legno bianca
Legno di pino verniciato di bianco che lascia intravedere la venatura. Per dare un tocco contemporaneo ai tuoi ambienti.

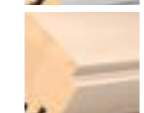

Finestra in legno naturale
La bellezza classica del legno di pino naturale. Perfetta se ami il legno a vista o cerchi una finestra più adatta ad ambienti tradizionali.

Caratteristiche tecniche

Vetrata	-70	-68	-86	-62
U _w Trasmittanza termica finestra W/(m ² K)	1,3	1,1	1,0	0,96
U _g Trasmittanza termica vetro W/(m ² K)	1,0	0,7	0,6	0,5
g Fattore solare	0,46	0,49	0,44	0,47
R _w Abbattimento acustico dB	35	35	37	42
t _v Trasmittanza della luce	0,68	0,68	0,62	0,68
Fattore di trasmissione globale g _{gl+sh} energia sol.	0,06	0,04	0,04	0,03

Kit di equalizzazione

Per installazione a una quota di 1.000m sul livello del mare consigliamo di equalizzare la vetrata. Sopra i 1.300m l'equalizzazione è obbligatoria. Vedi a pag. 110.

Codice misura	CK04	CK06	FK06	FK08	MK04	MK06	MK08	PK04	PK06	PK10	SK06	SK08	UK04	UK08	
Dimensioni esterne della finestra in cm	55x98	55x118	66x118	66x140	78x98	78x118	78x140	94x98	94x118	94x160	114x118	114x140	134x98	134x140	⌚
Pacchetti Qualità	☐	☐	☐	☐	☐	☐	☐	☐	☐	☐	☐	☐	☐	☐	
Versione in alluminio															
Finitura in legno e poliuretano bianca															⚡ Pendenza del tetto : 15° - 55°
GPU S10W010 Finestra GPU 70, EDW, BDX e BFX	936	976 ^A	1013	1080 ^A	1000	1061	1115	-	1193 ^A	1325	1239	1342 ^A	-	1461	i
GPU S10W09 Finestra GPU 68, EDW, BDX e BFX	1045	1123 ^A	1167	1248 ^A	1150	1224	1290	-	1383 ^A	1545	1439	1566 ^A	-	1711 ^A	i
GPU S10W011 Finestra GPU 86, EDW, BDX e BFX	1235 ^A	1335	1388	1490 ^C	1367 ^A	1459	1541 ^A	-	1658 ^C	1862 ^B	1728 ^A	1887	-	2071 ^B	i
GPU S10W08 Finestra GPU 62, EDW, BDX e BFX	1304 ^B	1411 ^B	1467	1578 ^B	1445	1544	1632	-	1758	1977 ^F	1833	2004 ^F	-	-	5
Finitura in legno bianca															⚡ Pendenza del tetto : 15° - 55°
GPL S10W012 Finestra GPL 70, EDW, BDX e BFX	791	841	872	925 ^A	862 ^F	910	954	946 ^F	1016	1122	1053	1136	1081	1231	5
GPL S10W011 Finestra GPL 68, EDW, BDX e BFX	892	954 ^C	990	1054 ^A	977	1036	1088	1078 ^F	1163	1291	1208	1308	1239 ^B	1423	5
GPL S10W013 Finestra GPL 86, EDW, BDX e BFX	1039	1116	1160	1240 ^F	1144	1216	1282	1268	1375	1535	1430	1555	1466	1700 ^F	10
Finitura in legno naturale															⚡ Pendenza del tetto : 15° - 55°
GPL S10W015 Finestra GPL 70, EDW, BDX e BFX	791	841 ^A	872	925 ^A	862	910	954	946	1016 ^A	1122 ^A	1053	1136 ^A	1081 ^A	1231 ^A	i
GPL S10W014 Finestra GPL 68, EDW, BDX e BFX	892	954 ^C	990	1054 ^B	977	1036	1088	1078 ^C	1163 ^B	1291 ^A	1208 ^B	1308 ^B	1239 ^C	1423 ^B	i
GPL S10W016 Finestra GPL 86, EDW, BDX e BFX	1039	1116	1160	1240 ^A	1144	1216 ^F	1282 ^F	1268	1375	1535	1430	1555	1466	1700	10

Legenda simboli giorni di produzione (giorni lavorativi):^A=5,^B=6,^C=10,^F=i (immediato)
Prezzi in EURO (€) IVA esclusa

Per i termini di consegna a mezzo corriere vedere pagina 137.

⌚ = giorni di produzione

Finestre a vasistas/bilico manuali

Codice misura		CK04	CK06	FK06	FK08	MK04	MK06		MK08	PK04	PK06	PK10	SK06	SK08	UK04	UK08	
Dimensioni esterne della finestra in cm		55x98	55x118	66x118	66x140	78x98	78x118		78x140	94x98	94x118	94x160	114x118	114x140	134x98	134x140	
Versione in alluminio																	
Finitura in legno e poliuretano bianca																	
Pendenza del tetto : 15° - 55°																	
GPU 0070	Finestra STANDARD STRATIFICATA	779	837 ^A	863	922 ^A	850	903		948	-	1014 ^A	1131 ^A	1053	1144 ^A	-	1248 ^A	i
GPU 0068	Finestra ENERGY	911	984 ^A	1017	1090 ^A	1000	1066		1123	-	1204 ^A	1351 ^A	1253	1368 ^A	-	1498 ^A	i
GPU 0086	Finestra TRIPLA PROTEZIONE	1101	1196 ^C	1238 ^F	1332 ^C	1217 ^A	1301		1374 ^A	-	1479 ^C	1668 ^B	1542 ^A	1689 ^C	-	1858 ^B	5
GPU 0062	Finestra PERFORMANCE	1170 ^B	1272 ^B	1317	1420 ^B	1295	1386		1465	-	1579	1783	1647	1806	-	-	5
Finitura in legno bianca																	
Pendenza del tetto : 15° - 55°																	
GPL 2070	Finestra STANDARD STRATIFICATA	657	702	722	767	712	752		787	777	837	928	867	938	883	1018	5
GPL 2068	Finestra ENERGY	758	815 ^C	840	896 ^B	827	878		921	909	984	1097	1022	1110	1041 ^B	1210	i
GPL 2086	Finestra TRIPLA PROTEZIONE	905	977	1010 ^F	1082	994	1058 ^F		1115	1099	1196	1341	1244	1357	1268	1487	10
Finitura in legno naturale																	
Pendenza del tetto : 15° - 55°																	
GPL 3070	Finestra STANDARD STRATIFICATA	657	702	722	767	712	752		787	777 ^A	837 ^A	928 ^A	867	938 ^A	883 ^A	1018 ^A	i
GPL 3068	Finestra ENERGY	758	815 ^C	840	896	827	878		921	909 ^C	984 ^B	1097 ^A	1022 ^B	1110	1041 ^C	1210	i
GPL 3086	Finestra TRIPLA PROTEZIONE	905	977	1010 ^F	1082	994	1058 ^C		1115	1099	1196	1341	1244	1357	1268	1487	10
Accessori																	
EDW 1000S	Raccordo per manti di copertura sagomati, incluso BFX	109	113	122	128	122	128		136	137	145	158	152	161	161	173	i
EDW 2000S	Raccordo per manti di copertura sagomati, inclusi BDX e BFX	134	139	150	158	150	158		167	169	179	194	186	198	198	213	i
EDL 1000S	Raccordo per manti di copertura piani, incluso BFX	109	113	122	128	122	128		142	137	145	158	152	161	161	173	i
EDL 2000S	Raccordo per manti di copertura piani, inclusi BDX e BFX	134 ^A	139 ^D	150	158 ^D	150 ^A	158		167	169	179	194	186	198	198 ^A	213	10
ZWC 0000T	Necessario per finestre vendute senza raccordo EDW/EDL inclusa la parte superiore del raccordo	42	49	50	57	50	53		58	57	64	75	69	79	71	85	i
ZWC 2000T	Necessario per finestre vendute senza raccordo EDW/EDL, inclusi la parte superiore del raccordo, BFX e BDX	60	70	72	81	71	75		83	81	92	108	99	113	101	121	5
BDX 0000	Cornice isolante	34	35	38	40	38	40		42	42	45	49	47	49	49	53	i
BFX 1000U	Collare impermeabilizzante	34	35	38	40 ^A	38	40		42	42	45	49	47	49	49	53	i
BBX 0000	Barriera vapore	34	35	38	40	38	40		42	42	45	49	47	49	49	53	i
SSL 0000S	Tapparella solare	608	629	656	683	649	683		717	704	738	820	793	847	786	915	i
SSS 0000S	Tapparella soft	347	359	375	390 ^A	371	390		410	402	422 ^A	468	453	484 ^A	449	523	i

Legenda simboli giorni di produzione (giorni lavorativi):^A=5, ^B=6, ^C=10, ^D=15, ^F=i (immediato)
Prezzi in EURO (€) IVA esclusa

Per i termini di consegna a mezzo corriere vedere pagina 137.

= giorni di produzione



La serratura, discreta e resistente, si trova sul telaio e sul battente, senza compromettere l'estetica della finestra.



La chiave in dotazione, quando non viene usata, può essere agganciata alla barra di manovra.

Finestra certificata antieffrazione

Per sentirsi al sicuro tra le mura domestiche è importante prevedere l'impiego di finestre antieffrazione che rispondano ai requisiti di sicurezza certificati dalle norme UNI attualmente in vigore. Questa finestra è dotata di due blocchetti di chiusura con chiave e di cerniere rinforzate. Rientra nella classe 2 di resistenza antieffrazione e ha il vetro stratificato antivandalismo in classe P4A. Disponibile in versione manuale, può essere completata con tapparelle e tende interne o esterne manuali o solari. In caso di prodotti elettrici è necessario acquistare a parte il kit KUX 110 EU.

Caratteristiche del prodotto



- Classe di Resistenza 2 secondo la norma UNI EN 1627
- Dotata di vetrata isolante stratificata di sicurezza antivandalismo in classe P4A, secondo la norma UNI EN 365
- Si apre a bilico ed è dotata di due punti di chiusura con chiave.

Finiture interne



Finestra in legno e poliuretano bianca
Cuore in legno termotrattato e rivestimento in poliuretano bianco senza giunture. Resistente all'umidità, non richiede manutenzione e dura a lungo nel tempo.

Finestra in legno bianca
Legno di pino verniciato di bianco che lascia intravedere la venatura. Per dare un tocco contemporaneo ai tuoi ambienti.

Finestra in legno naturale
La bellezza classica del legno di pino naturale. Perfetta se ami il legno a vista o cerchi una finestra più adatta ad ambienti tradizionali.

Caratteristiche tecniche

Vetrata	-70Q
U _w Trasmittanza termica finestra W/(m²K)	1,3
U _g Trasmittanza termica vetro W/(m²K)	1,0
g Fattore solare	0,45
R _w Abbattimento acustico dB	35
t _v Trasmittanza della luce	0,68
Fattore di trasmissione globale g _{gl+sh} energia sol.	0,06

Resistenza contro l'intrusione - Classe 2. Su finestra con vetrata 70Q non è consigliata la motorizzazione vista la presenza dei blocchi di sicurezza.

Da sapere

Questa finestra non può essere installata ad altitudini superiori a 1.000m sul livello del mare.

Codice misura	BK04	CK02	CK04	FK06	MK04	MK06	MK08	PK04	PK06	PK10	SK06	SK08	UK04	UK08	UK10		
Dimensioni esterne della finestra in cm	47x98	55x78	55x98	66x118	78x98	78x118	78x140	94x98	94x118	94x160	114x118	114x140	134x98	134x140	134x160	🕒	
Versione in alluminio	□	□	□	□	□	□	□	□	□	□	□	□	□	□	□		
GGU 0070Q	Finestra antieffrazione manuale in legno e poliuretano bianca	-	645 ^A	687	797	781 ^A	848	908 ^A	-	993	1145	1044 ^A	1162 ^A	1069	1298	-	10
GGL 2070Q	Finestra antieffrazione manuale in legno bianca	-	496	529 ^C	613 ^D	600	653	698	685 ^D	764 ^C	881 ^C	803	894	822 ^D	998 ^C	1122 ^D	5
GGL 3070Q	Finestra antieffrazione manuale in legno naturale	-	496	529	613	600	-	-	685	-	-	803	-	-	-	-	15
EDW 1000S	Raccordo per manti di copertura sagomati, incluso BFX	109	107	109	122	122	128	136	137	145	158	152	161	161	173	193	i
EDW 2000S	Raccordo per manti di copertura sagomati, inclusi BDX e BFX	134	131	134	150	150	158	167	169	179	194	186	198	198	213	237	i
EDL 1000S	Raccordo per manti di copertura piani, incluso BFX	116 ^D	107 ^A	109 ^A	122 ^A	122 ^A	128	142	137	145	158	152 ^A	161	161	173	193 ^D	10
EDL 2000S	Raccordo per manti di copertura piani, inclusi BDX e BFX	134 ^D	131	134 ^A	150	150 ^A	158	167	169	179	194	186	198	198 ^A	213	237 ^D	10
ZWC 0000T	Necessario per finestre vendute senza raccordo EDW/EDL inclusa la parte superiore del raccordo	53	39	42	50	50	53	58	57	64	75	69	79	71	85	92	i
ZWC 2000T	Necessario per finestre vendute senza raccordo EDW/EDL, inclusi la parte superiore del raccordo, BFX e BDX	76 ^D	56	60	72	71	75	83	81	92	108	99	113	101	121	132	5
BDX 0000	Cornice isolante	34	33	34	38	38	40	42	42	45	49	47	49	49	53	59 ^A	i
BFX 1000U	Collare impermeabilizzante	34	33	34	38	38	40	42	42	45	49	47	49	49	53	59 ^A	i
BBX 0000	Barriera vapore	-	33	34	38	38	40	42	42	45	49	47	49	49	53	59 ^A	i
SSL 0000S	Tapparella solare	615	574	608	656	649	683	717	704	738	820	793	847	786	915	984 ^A	i

Legenda simboli giorni di produzione (giorni lavorativi): ^A=5, ^B=6, ^C=10, ^D=15, i=immediato
Prezzi in EURO (€) IVA esclusa

Per i termini di consegna a mezzo corriere vedere pagina 137.

🕒 = giorni di produzione



Raccordi e prodotti per la posa

La corretta posa delle finestre per tetti a falda Pagina 44

La quota di posa Pagina 46

Dimensioni del foro e sezioni per le finestre per tetti piani Pagina 48

Raccordi per installazione classica Pagina 50

Raccordo super isolato Pagina 52

Raccordi per affiancare e/o sovrapporre le finestre per tetti Pagina 54

Raccordo di colmo Pagina 56

Prodotti per la posa Pagina 58

La corretta posa delle finestre per tetti a falda

Uno dei passaggi fondamentali quando arriva il momento di installare una finestra per tetti è la corretta predisposizione del foro, che va realizzata a seconda della dimensione della finestra scelta. Ecco una guida alle misure a seconda della tipologia di tetto.

Tetto a falda in legno

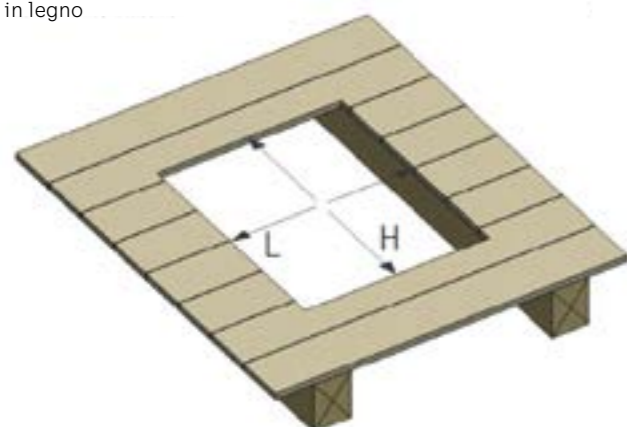

Tetto a falda in laterocemento

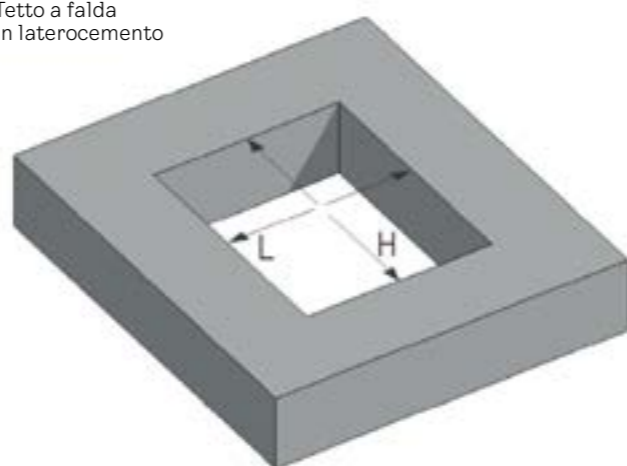

Tetto a falda in legno

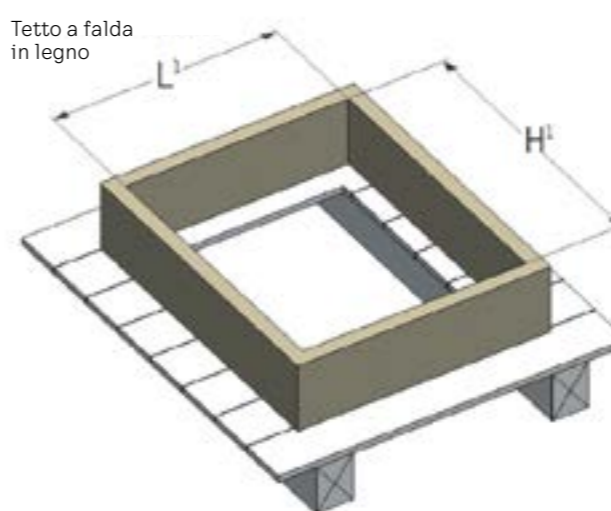

Tetto a falda in laterocemento

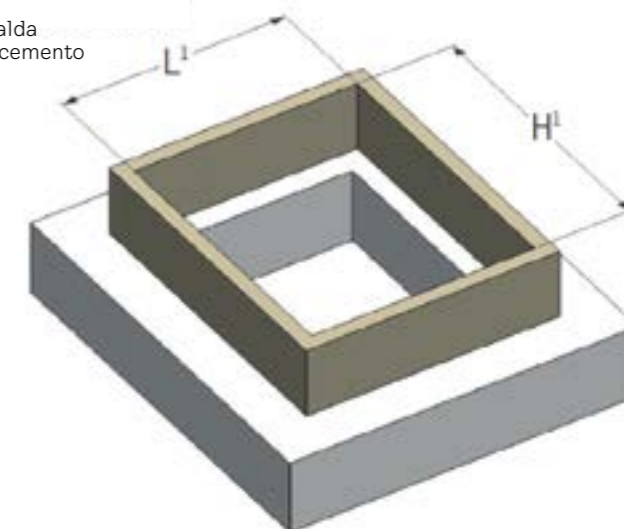

Dimensione del foro strutturale in base alla misura della finestra (cm)

Dimensioni esterne del telaio	Base	47	55	55	55	66	66	78	78	78	78	94	94	94	94	114	114	114	134	134	134
	Altezza	98	78	98	118	118	140	98	118	140	180	98	118	160	55	70	118	140	98	140	160
Codice finestra		BK04	CK02	CK04	CK06	FK06	FK08	MK04	MK06	MK08	MK12	PK04	PK06	PK10	PK25	SK01	SK06	SK08	UK04	UK08	UK10
Foro strutturale	Largh. (L)	44	52	52	52	63	63	75	75	75	75	91	91	91	91	111	111	111	131	131	131
	Altezza (H)	95	75	95	115	115	137	95	115	137	177	95	115	157	52	67	115	137	95	137	157

Dimensione interna del controtelaio (cm)

Dimensioni esterne del telaio	Base	47	55	55	55	66	66	78	78	78	78	94	94	94	94	114	114	114	134	134	134
	Altezza	98	78	98	118	118	140	98	118	140	180	98	118	160	55	70	118	140	98	140	160
Codice finestra		BK04	CK02	CK04	CK06	FK06	FK08	MK04	MK06	MK08	MK12	PK04	PK06	PK10	PK25	SK01	SK06	SK08	UK04	UK08	UK10
Dimensioni interne controtelaio	Larghezza (L¹)	52	60	60	60	71	71	83	83	83	83	99	99	99	99	119	119	119	139	139	139
	Altezza (H¹)	102	82	102	122	122	144	102	122	144	184	102	122	164	59	74	122	144	102	144	164

La quota di posa

Le finestre per tetti VELUX possono essere installate a due diversi livelli. Sul lato del telaio sono presenti una linea **rossa** (installazione classica: raccordo EDW o EDL) e una linea **blu** (installazione ribassata - 40 mm: raccordo EDJ) che indicano a quale livello devono essere fissate le staffe. Per l'installazione ribassata sono necessari almeno 20° di pendenza del tetto.



Scelta del raccordo in base alla copertura

Coppi, tegole superiore 8mm	Coppi, tegole max 120mm	Tegole d'asfalto, ardesia non superiore 8mm	Code di castoro, tegole ceramizzate fino a 19mm	Lastre aggraffate in opera	Guaina catramata, tegola canadese
20° - 90°	15° - 90°	15° - 90°	25° - 90°		
EDW EDJ 2000	EDW	EDL	EDW EDJ 2000	IN OPERA	EDL (pendenze 15° - 90°)

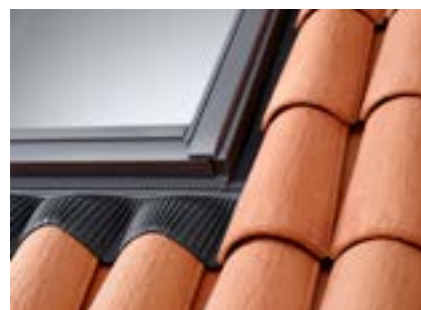

Sezione delle finestre per tetti a falda

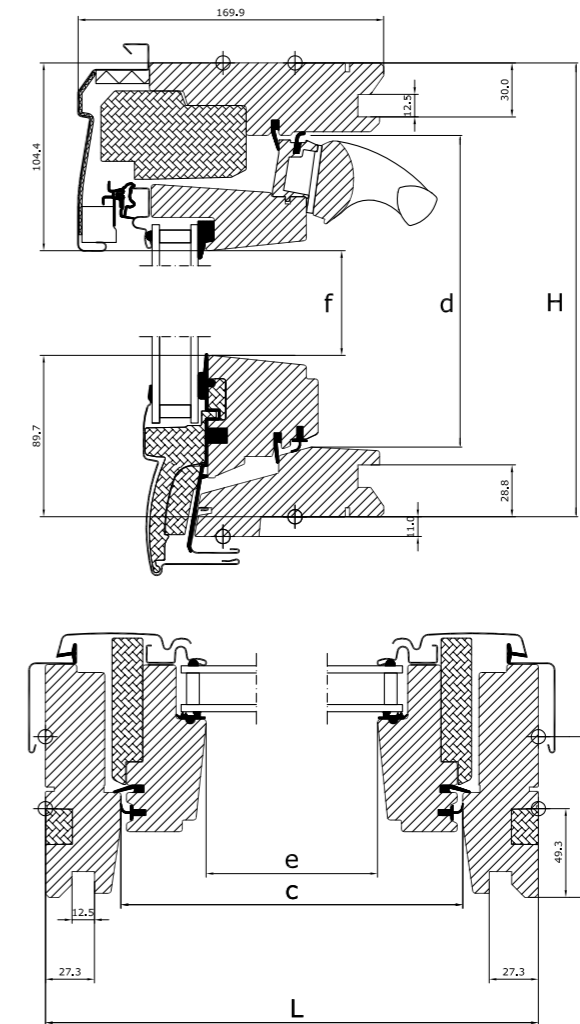

	Misure									
	BK04	CK02	CK04	CK06	FK06	FK08	MK04	MK06	MK08	MK12
Dimensioni esterne della finestra (LxH)	in mm 472x978	550x778	550x978	550x1178	660x1178	660x1400	780x978	780x1178	780x1400	780x1800
Superficie apribile (c x d)	in mm 388x899	466x699	466x899	466x1099	576x1099	576x1319	696x899	696x1099	696x1319	696x1721
	in m ² 0,35	0,33	0,42	0,51	0,63	0,76	0,63	0,76	0,92	1,2
Vetro visibile (e x f)	in mm 293,2x783,9	371,2x583,9	371,2x783,9	371,2x983,9	481,2x983,9	481,2x1203,9	601,2x783,9	601,2x983,9	601,2x1203,9	601,2x1605,9
	in m ² 0,23	0,22	0,29	0,37	0,47	0,58	0,47	0,59	0,72	0,97

	Misure									
	PK04	PK06	PK10	PK25	SK01	SK06	SK08	UK04	UK08	UK10
Dimensioni esterne della finestra (LxH)	in mm 942x978	942x1178	942x1600	942x550	1140x698	1140x1178	1140x1398	1340x978	1340x1398	1340x1600
Superficie apribile (c x d)	in mm 858x899	858x1099	858x1521	858x471	1056x619	1056x1099	1056x1319	1256x899	1256x1319	1256x1521
	in m ² 0,77	0,94	1,31	0,4	0,65	1,16	1,39	1,13	1,66	1,91
Vetro visibile (e x f)	in mm 763,2x783,9	763,2x983,9	763,2x1405,9	763,2x355,9	961,2x503,9	961,2x983,9	961,2x1203,9	1161,2x783,9	1161,2x1203,9	1161,2x1405,9
	in m ² 0,6	0,75	1,07	0,27	0,48	0,95	1,16	0,91	1,4	1,63

Dimensioni del foro e sezioni per le finestre per tetti piani

Per una corretta connessione fra tetto e finestra è buona norma predisporre correttamente il foro strutturale in base alla dimensione della finestra scelta. Ecco una guida alle misure in base alla tipologia di tetto.

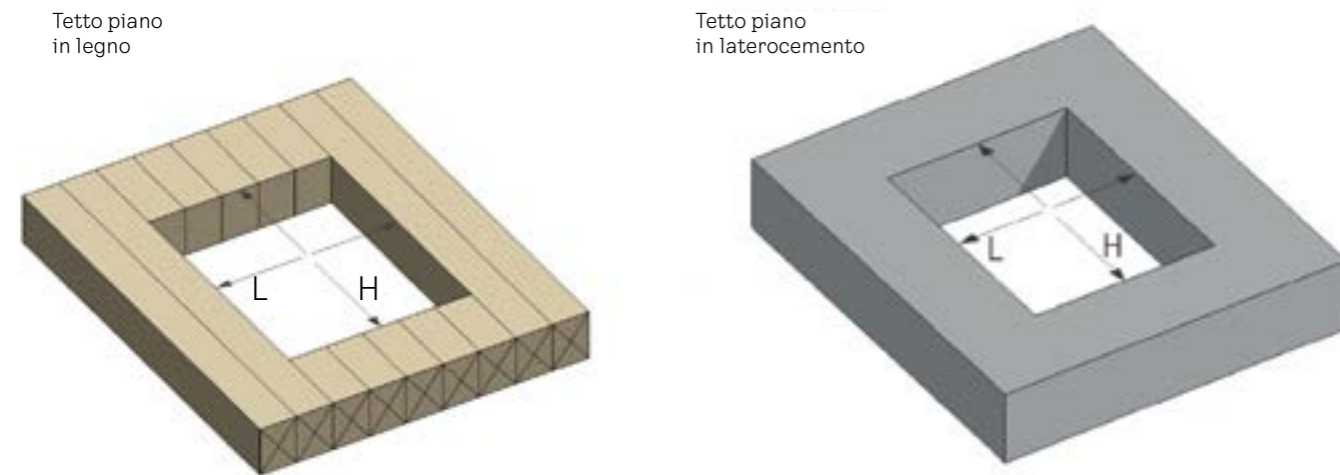

Dimensione del foro in base alla misura della finestra scelta

	Misure												
	060060	080080	090060	090090	100100	120090	120120	150080	150100	150120	150150	200060	200100
Dimensioni nel foro del solaio (L x H) in mm	600x600	800x800	900x600	900x900	1000x1000	1200x900	1200x1200	1500x800	1500x1000	1500x1200	1500x1500	2000x600	2000x1000

Scelta del prodotto per la posa in base alla stratigrafia del tetto

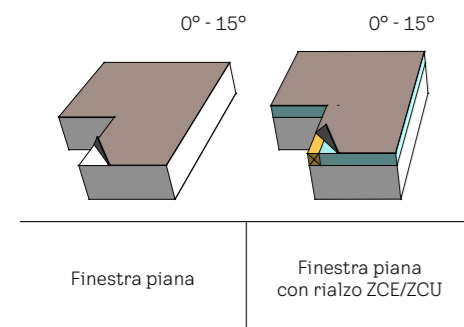

Scelta del raccordo in base alla copertura

	0° - 15°	0° - 15°
Lastre aggraffate in opera		Guaina catramata, tegola canadese
Finestra piana senza raccordo		Finestra piana senza raccordo

Sezione delle finestre per tetti piani CVU/CFU con ISU

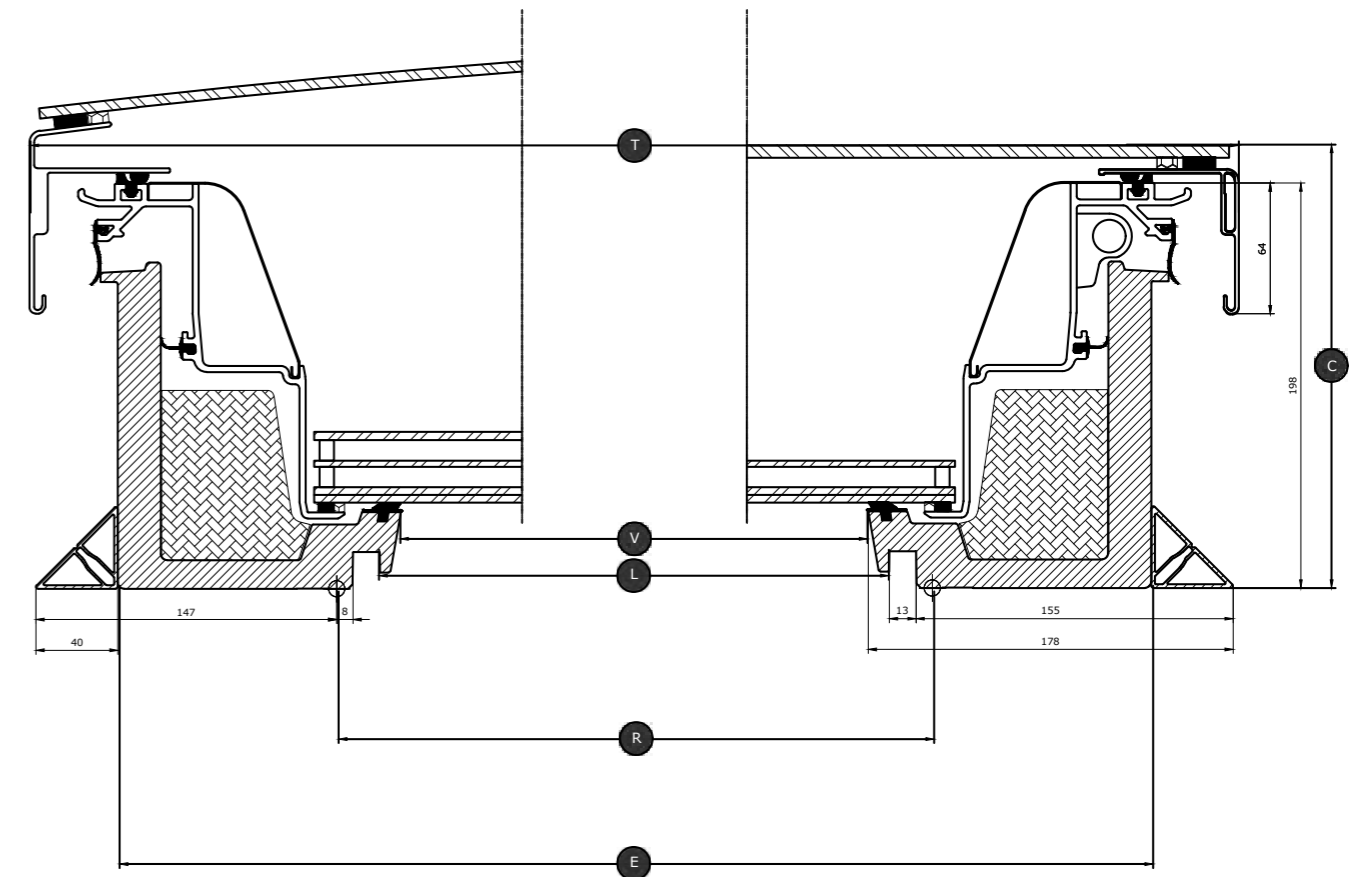

Misura	Foro nel solaio (mm) R	Telaio esterno (mm) E	Vetro visibile (mm) V	Scanalatura del rivestimento (mm) L	Rivestimento esterno (mm) T	Altezza vetro curvo (mm) (ISU 1093) C	Area di ventilazione (m ²) (versione apribile)	Peso CVU 0220Q+ ISU 1093 (kg)
060060	600x600	815x815	538x538	559x559	901x901	253	0,15	56
080080	800x800	1015x1015	738x738	759x759	1101x1101	262	0,19	76
090060	900x600	1115x815	838x538	859x559	1201x901	267	0,19	70
090090	900x900	1115x1115	838x838	859x859	1201x1201	267	0,21	87
100100	1000x1000	1215x1215	938x938	959x959	1301x1301	273	0,24	99
120090	1200x900	1415x1115	1138x838	1159x859	1501x1201	286	0,26	104
120120	1200x1200	1415x1415	1138x1138	1159x1159	1501x1501	286	0,28	124
150080	1500x800	1715x1015	1438x738	1459x759	1801x1101	310	0,29	133
150100	1500x1000	1715x1215	1438x938	1459x959	1801x1301	310	0,31	130
150120	1500x1200	1715x1415	1438x1138	1459x1159	1801x1501	310	0,32	184
150150	1500x1500	1715x1715	1438x1438	1459x1459	1801x1801	310	0,35	216
200060	2000x600	2215x815	1938x538	1959x559	2301x901	359	0,35	156
200100	2000x1000	2215x1215	1938x938	1959x959	2301x1301	359	0,38	193



Raccordi per installazione classica

Puoi scegliere fra due modelli di raccordi, in base al grado di protezione che vuoi ottenere:

- i raccordi EDW/EDL 1000S, che includono di serie il collare impermeabilizzante e traspirante BFX che impermeabilizza la finestra e consente una perfetta traspirazione del pacchetto isolante
- i raccordi EDW/EDL 2000S che oltre al collare impermeabilizzante e traspirante, comprendono anche la cornice isolante BDX. Questa permette di isolare il foro su cui successivamente verrà installata la finestra. La cornice isolante BDX isola a livello termico e acustico e permette di ottenere una perfetta connessione fra finestra e tetto.

Modelli

Raccordo per manti di copertura sagomati EDW

- Realizzato in alluminio verniciato grigio RAL 7043
- Grembialina inferiore flessibile per adattarsi al materiale di copertura
- Profili laterali con nervatura
- Per manti di copertura sagomati con spessore massimo di 120mm (coppi, tegole)

Raccordo per manti di copertura piani EDL

- Realizzato in alluminio verniciato grigio RAL 7043
- Profili laterali spezzati da posare in alternanza con il materiale di copertura
- Parte inferiore continua senza grembialina per una perfetta integrazione estetica
- Per manti di copertura piani con spessore massimo di 16mm (guaina, tegola canadese)



EDW



EDL

EDW 1000S con collare impermeabilizzante BFX

Collare impermeabilizzante BFX 1000U

Raccordo EDW 0000S



EDW 2000S con collare impermeabilizzante BFX e cornice isolante BDX

Collare impermeabilizzante BFX 1000U

Cornice isolante BDX 0000

Raccordo EDW 0000S

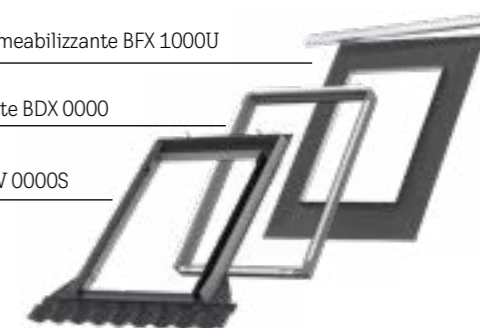

Codice misura	BK04	CK02	CK04	CK06	FK06	FK08	MK04	MK06	MK08	MK12	PK04	PK06	PK10	PK25	SK01	SK06	SK08	UK04	UK08	UK10	⌚
Dimensioni esterne della finestra in cm	47x98	55x78	55x98	55x118	66x118	66x140	78x98	78x118	78x140	78x180	94x98	94x118	94x160	94x55	114x70	114x118	114x140	134x98	134x140	134x160	

Versione in alluminio

Raccordi per installazione classica, con collare impermeabilizzante (BFX 1000U)

EDW 1000S	Raccordo per manti di copertura sagomati	109	107	109	113	122	128	122	128	136	153	137	145	158	135	150	152	161	161	173	193	i
EDL 1000S	Raccordo per manti di copertura piani	116 ^p	107 ^a	109 ^a	113 ^p	122 ^a	128 ^p	122 ^a	128	142	153 ^p	137	145	158	135	150	152 ^a	161	161	173	193 ^p	10

Raccordo per installazione classica, con cornice isolante e collare impermeabilizzante (BDX 0000 e BFX 1000U)

EDW 2000S	Raccordo per manti di copertura sagomati	134	131	134	139	150	158	150	158	167	200 ^c	169	179	194	166	185	186	198	198	213	237	i
EDL 2000S	Raccordo per manti di copertura piani	134 ^p	131	134	139 ^p	150	158 ^p	150 ^a	158	167	188 ^p	169	179	194	166	185	186	198	198	213	237 ^p	10

Legenda simboli giorni di produzione (giorni lavorativi): ^A=5, ^C=10, ^P=15, ^I=immediato
Prezzi in EURO (€) IVA esclusa

Per i termini di consegna a mezzo corriere vedere pagina 137.

⌚ = giorni di produzione



Raccordo super isolato per pendenza > o uguale a 20° EDJ 2000

Informazioni

- Raccordo per tetti ventilati completo di speciale isolamento perimetrale del telaio in poliuretano ad alta densità e dotato di feltro bitumato anti condensa (cornice isolante e collare impermeabilizzante plissettato)
- Consente di abbassare la quota di installazione della finestra di ulteriori 4 cm
- Per l'installazione della finestra con raccordo EDJ, fissare le staffe sulla linea blu indicata sulla finestra stessa

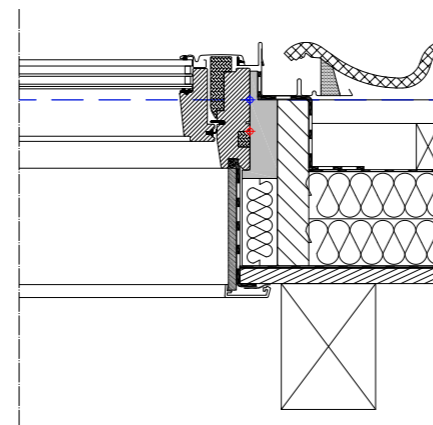

Predisposizione del foro

Controtelaio da realizzare in opera per l'installazione del raccordo SUPER isolato EDJ

Attenzione: l'altezza del controtelaio varia in funzione del pacchetto isolante. Per la base, il controtelaio dovrà essere di 2cm più basso rispetto agli altri lati.

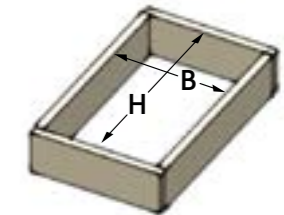

Codice misura finestra	Dimensioni interne controtelaio	
	Base in cm	Lunghezza in cm
CK02	61	88
CK04	61	108
CK06	61	128
FK06	72	128
FK08	72	150
MK04	84	108
MK06	84	128
MK08	84	150
PK06	100	128
PK10	100	170
SK06	120	128
SK08	120	150
UK04	140	108
UK08	140	150
UK10	140	170

ATTENZIONE

Nel caso di utilizzo del raccordo EDJ o EDN per le installazioni sulla linea BLU della finestra GPU INTEGRA®, è necessario ordinare il kit ZWP (contatta la sede per prezzi e informazioni). I rivestimenti laterali del telaio, presenti nell'imballo dei raccordi e della finestra, vanno scartati.

Codice misura	CK02	CK04	CK06	FK06	FK08	MK04	MK06	MK08	PK06	PK10	SK06	SK08	UK04	UK08	UK10			
Dimensioni esterne della finestra in cm	55x78	55x98	55x118	66x118	66x140	78x98	78x118	78x140	94x118	94x160	114x118	114x140	134x98	134x140	134x160	🕒		
Versione in alluminio	<input type="checkbox"/>	<input type="checkbox"/>	<input type="checkbox"/>	<input type="checkbox"/>	<input type="checkbox"/>	<input type="checkbox"/>	<input type="checkbox"/>	<input type="checkbox"/>	<input type="checkbox"/>	<input type="checkbox"/>	<input type="checkbox"/>	<input type="checkbox"/>	<input type="checkbox"/>	<input type="checkbox"/>	<input type="checkbox"/>			
↙ Pendenza del tetto : 20° - 90°																		
EDJ 2000	Raccordo SUPER isolato	157	161	167	180	190	180		190	201	214	233	224	237	237	256	284 ^c	5
BBX 0000	Barriera vapore	33	34	35	38	40	38		40	42	45	49	47	49	49	53	59 ^a	i

Legenda simboli giorni di produzione (giorni lavorativi): ^A=5, ^c=10, ⁱ=immediato
Prezzi in EURO (€) IVA esclusa

Per i termini di consegna a mezzo corriere vedere pagina 137.

🕒 = giorni di produzione

Raccordi FIANCO, SOVRA e COMBI per affiancare e/o sovrapporre le finestre per tetti

Per installare più finestre per tetti in combinazione fra loro, VELUX mette a disposizione un sistema di raccordi che semplifica la posa e assicura massima tenuta alle intemperie.

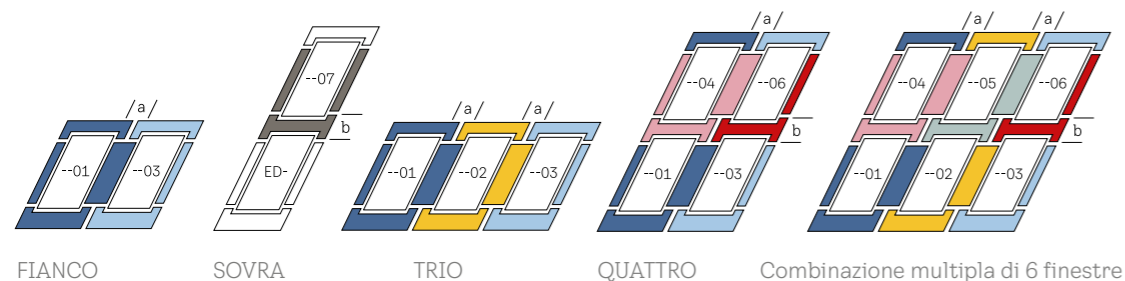

Ricorda

- I raccordi combinati includono i prodotti posa come la cornice isolante BDX 0000 e il collare impermeabilizzante liscio BFX 1000U
- Se si desidera ordinare la sovrapposizione a 100mm, e non 250mm, bisogna sostituire la lettera E alla sigla J del codice. In questo caso il collare impermeabilizzante BFX arriverà nella versione plissettata e non liscia
- La sovrapposizione a 100mm (E) ha lo stesso prezzo di quella a 250mm (J)
- Il kit fianco EKW 2021MS comprende le parti numero 2001M e 2003M
- I prezzi indicati per i codici EBW e EKW, valgono anche per i codici EBL e EKL

Da sapere

Distanze di affiancamento e sovrapposizione possibili

- La distanza di affiancamento tra due finestre e coperta dai raccordi è compresa fra 100-160mm
- La distanza di sovrapposizione tra due finestre può essere di 100mm (E) o 250mm (J)

Per ordinare un raccordo COMBI è necessario sapere che la distanza tra le finestre è determinata dalla lettera finale del codice:
 M=100-160mm per l'affiancamento
 E=100mm per la sovrapposizione
 J=250mm per la sovrapposizione

Esempio 1

per installare 4 finestre misura MK04 in affiancamento a qualsiasi distanza tra 100 e 160mm, ordina i seguenti prodotti:
 - nr. 1 EKW MK04 2021MS
 - nr. 2 EKW MK04 2002M

Esempio 2

Per installare 2 finestre sovrapposte misura MK08, a una distanza di 250mm, ordina i seguenti prodotti:
 - nr.1 EDW MK08 2000S
 - nr.1 EKW MK08 2007MJS

Compatibilità schermature

- In presenza di tapparelle elettriche SML o solari SSL, l'unica distanza di sovrapposizione consentita è di 250mm. La distanza minima di affiancamento è di 100mm.
- Per la tapparella soft SSS e per le tende esterne elettriche MML e solari MSL, l'unica distanza di sovrapposizione consentita è di 250mm. La distanza minima di affiancamento è di 18mm.
- Con la finestra GPU INTEGRA e la tapparella SMH è possibile l'affiancamento con una distanza minima di 100mm. La sovrapposizione è consentita a 250mm, ma quando la GPU sarà aperta a bilico per la pulizia, la SMH potrebbe entrare in conflitto con la schermatura della finestra sovrapposta.

Quindi, in generale, la distanza di sovrapposizione necessaria per l'installazione di tapparelle e tende esterne è di 250mm (J).

Per ulteriori combinazioni di finestre, contatta il Servizio Clienti VELUX.

Codice misura	CK02	CK04	CK06	FK06	FK08	MK04	MK06	MK08	MK12	PK04	PK06	PK10	PK25	SK01	SK06	SK08	UK04	UK08	UK10		
Dimensioni esterne della finestra in cm	55x78	55x98	55x118	66x118	66x140	78x98	78x118	78x140	78x180	94x98	94x118	94x160	94x55	114x70	114x118	114x140	134x98	134x140	134x160		
Versione in alluminio																					
Raccordo FIANCO a distanza 18 mm	EBW 2021B		328	336	348	375	395	375 ^A	395 ^A	419 ^A	470	423									
Raccordi COMBI per manti di copertura sagomati																					
Combinazione FIANCO	EKW 2021MS		262	303	278	313	316	300	316	334	376	338									
Combinazione TRIO	EKW 2021MS		262	303	278	313	316	300	316	334	376	338									
	EKW 2002M		144	148 ^A	153	165 ^A	174 ^A	165 ^A	174 ^A	184 ^A	207	186									
Combinazione SOVRA	EDW 2000S		131	134	139	150	158	150	158	167	200 ^C	169									
	EKW 2007MJS		144	148	153	165	174	165	174	184	-	186									
Combinazione QUATTRO	EKW 2021MS		262	303	278	313	316	300	316	334	376	338									
	EKW 2004MJS		144	148	153	165	174	165	174	184	-	186									
	EKW 2006MJS		144	148	153	165	174	165	174	184	-	186									
Raccordo aggiuntivo per combinazioni multiple di 6 finestre	EKX 2005MJ		144	148	153	165	174	165	174	184	-	186									
Raccordi per affiancamenti di finestre con larghezza diversa																					
Raccordo COMBI di sinistra*	EKW 2001M		144	148	153	165	174	165	174	184	207	186									
Raccordo COMBI di destra*	EKW 2003M		144	148	153	165	174	165	174	184	207	186									

Legenda simboli giorni di produzione (giorni lavorativi): A=5, C=10, i=immediato
 EKL 2021MS ed EKL 2002M non disponibili nella misura SK01
 Prezzi in EURO (€) IVA esclusa

*Questi raccordi, così come la sovrapposizione 10 cm (codice E al posto della J) vengono forniti con collare impermeabilizzante BFX plissettato e non liscio

Per i termini di consegna a mezzo corriere vedere pagina 137.

= giorni di produzione



Raccordo di colmo

EKX

- Raccordo che permette di installare due finestre a cavallo del colmo del tetto
- Va sempre abbinato ai raccordi VELUX per installazione singola o COMBI su tetti con copertura sagomata o piana. Per maggiori informazioni consulta pag. 54
- Per una continuità con il tetto, può essere coperto da una fila di tegole

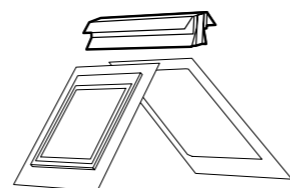

Nella soluzione che si vede sopra, sono necessari:

- n. 1 EKX 0088
- n. 2 EDW 2000S

Codici misura per ordinare il raccordo	CK00			FK00		MK00				PK00				SK00			UK00			⌚
	CK02	CK04	CK06	FK06	FK08	MK04	MK06	MK08	MK12	PK04	PK06	PK10	PK25	SK01	SK06	SK08	UK04	UK08	UK10	
Dimensioni esterne della finestra in cm	55x78	55x98	55x118	66x118	66x140	78x98	78x118	78x140	78x180	94x98	94x118	94x160	94x55	114x70	114x118	114x140	134x98	134x140	134x160	
	□	□	□	□	□	□	□	□	□	□	□	□	□	□	□	□	□	□	□	□
⚡ Pendenza del tetto : 15° - 55°																				
EKX 0088	Raccordo di colmo in alluminio			254	275	287 ^A				313				346			376			15

Legenda simboli giorni di produzione (giorni lavorativi):^A=5
Prezzi in EURO (€) IVA esclusa

Per i termini di consegna a mezzo corriere vedere pagina 137.

⌚ = giorni di produzione



Raccordi e prodotti per la posa

Cornice isolante BDX

Collare impermeabilizzante BFX

Barriera vapore BBX

Prodotti per la posa

VELUX ha sviluppato una gamma di prodotti che permette di installare le finestre per tetti in maniera semplice, senza intoppi e con la garanzia di una lunga durata nel tempo. I prodotti per la posa originali VELUX possono essere installati con finestre per tetti VELUX con qualsiasi tipo di apertura, finitura e funzionalità.

Cornice isolante - BDX

La cornice isolante BDX riduce i ponti termici, isola il telaio a livello termico e acustico e garantisce una perfetta connessione tra la finestra e il pacchetto isolante. Inoltre, funziona da sagoma per il corretto dimensionamento del foro. La cornice isolante viene installata su un controtelaio realizzato in opera.

Collare impermeabilizzante - BFX

Il collare BFX garantisce la tenuta all'acqua e una perfetta impermeabilizzazione della finestra. Inoltre, assicura traspirabilità e una maggiore durata del serramento. Infine, riduce tempi, costi ed errori di posa dovuti a soluzioni improvvisate.

Barriera vapore - BBX

La barriera vapore BBX assicura una perfetta tenuta all'aria e previene la formazione di condensa nel tetto. È indispensabile in edifici sottoposti a Blower Door Test.

Codice misura	BK04	CK02	CK04	CK06	FK06	FK08	MK04	MK06	MK08	MK12	PK04	PK06	PK10	PK25	SK01	SK06	SK08	UK04	UK08	UK10	🕒	
Dimensioni esterne della finestra in cm	47x98	55x78	55x98	55x118	66x118	66x140	78x98	78x118	78x140	78x180	94x98	94x118	94x160	94x55	114x70	114x118	114x140	134x98	134x140	134x160		
	□	□	□	□	□	□	□	□	□	□	□	□	□	□	□	□	□	□	□	□	□	

Cornice isolante BDX

BDX 0000	Cornice isolante	34	33	34	35	38	40	38	40													
----------	------------------	----	----	----	----	----	----	----	----	--	--	--	--	--	--	--	--	--	--	--	--	--

Collare impermeabilizzante BFX

BFX 1000U	Collare impermeabilizzante	34	33	34	35	38	40 ^A	38	40													
-----------	----------------------------	----	----	----	----	----	-----------------	----	----	--	--	--	--	--	--	--	--	--	--	--	--	--

Barriera vapore BBX

BBX 0000	Barriera vapore	-	33	34	35	38	40	38	40													
----------	-----------------	---	----	----	----	----	----	----	----	--	--	--	--	--	--	--	--	--	--	--	--	--

Legenda simboli giorni di produzione (giorni lavorativi):^A=5, i=immediato
Prezzi in EURO (€) IVA esclusa

Per i termini di consegna a mezzo corriere vedere pagina 137.

🕒 = giorni di produzione

Linea vita, uscita tetto ed EFC

**Finestra per linea vita GXL MK04
e accesso al tetto GXL/GXU**

Pagina 62

**Finestre per linea vita
con apertura a 67° GTL/GTU**

Pagina 64

Lucernario VLT e Superlucernario GVT

Pagina 65

Finestre per tetti piani per l'accesso al tetto

Pagina 66

Finestra EFC per tetti a falda

Pagina 68

Finestra EFC per tetti piani

Pagina 70



Finestra per linea vita GXL MK04 e accesso al tetto GXL/GXU

- Finestra resistente all'urto accidentale UNI EN 13049:2009 Classe 3, vetro stratificato di sicurezza Classe 1B1 e vetro temprato esterno P2A
- Apertura manuale a libro a destra o a sinistra da decidere in fase di montaggio per le GXU**
- Predisposta per l'installazione di tende interne manuali e solari
- Non compatibile con schermature esterne

APERTURA NETTA

- MK04** - 70x90 cm, area apribile utile 0,63 m²
- CK06** - 42x107 cm, area apribile 0,44 m²
- FK06** - 53x110 cm, area apribile utile 0,58 m² per la versione in legno naturale
- 53x107 cm, area apribile utile 0,56 m² per la versione in legno e poliuretano

NOVITÀ

Finestra per linea vita MK04 GXLA e GXLB

- Dotata di un pistone rinforzato
- Disponibile per zone climatiche F con vetrata 66, anche per la misura MK04
- Apertura manuale a libro a sinistra o a destra da decidere in fase di ordine**

Esempio: finestra per linea vita MK04 con apertura a sinistra --> GXLA.MK04 3070



GXLA
Con cerniera a **sinistra**
vista dall'esterno



GXLB
Con cerniera a **destra**
vista dall'esterno

Finiture interne

- Finestra in legno e poliuretano bianca**
Cuore in legno termotrattato e rivestimento in poliuretano bianco senza giunture. Resistente all'umidità, non richiede manutenzione e dura a lungo nel tempo
- Finestra in legno bianca**
Legno di pino verniciato di bianco che lascia intravedere la venatura. Per dare un tocco contemporaneo ai tuoi ambienti.
- Finestra in legno naturale**
La bellezza classica del legno di pino naturale. Perfetta se ami il legno a vista o cerchi una finestra più adatta ad ambienti tradizionali.

Caratteristiche tecniche

Vetrata	-70	-66
U _w Trasmittanza termica finestra W/(m ² K)	1,3	1,0
U _g Trasmittanza termica vetro W/(m ² K)	1,0	0,6
g Fattore solare	0,46	0,44
R _w Abbattimento acustico dB	35	35
t _v Trasmittanza della luce	0,68	0,62
Classe Tenuta all'aria	3	3

Kit di equalizzazione

Per installazione a una quota di 1.000m sul livello del mare consigliamo di equalizzare la vetrata. Sopra i 1.300m l'equalizzazione è obbligatoria. Vedi a pag. 110.

Non è possibile ribaltare il battente di 180°, elettrificare la finestra e installare tapparelle o tende esterne.

Codice misura	MK04	CK06	FK06	🕒
Dimensioni esterne della finestra in cm	78x98	55x118	66x118	
La misura MK04 è conforme ai requisiti linea vita Larghezza netta di passaggio ≥70 cm e area apribile >0,5 m²				

Finitura interna in legno

📐 Pendenza del tetto : 15° - 60°

GXLA/B 3070	Finestra in legno naturale STANDARD STRATIFICATA	562	-	613	5
GXLA/B 2070	Finestra in legno bianca STANDARD STRATIFICATA	562	-	613	5
GXLA/B 3066	Finestra in legno naturale ENERGY CLIMA	841	-	859	5
GXLA/B 2066	Finestra in legno bianca ENERGY CLIMA	841	-	859	10
GXLA/B S10W01	Finestra in legno bianca 70 con EDW e BFX	684	-	-	5
GXLA/B S10W02	Finestra in legno naturale 70 con EDW e BFX	684	-	-	5
GXLA/B S10W03	Finestra in legno bianca 66 con EDW e BFX	963	-	-	10
GXLA/B S10W04	Finestra in legno naturale 66 con EDW e BFX	963	-	-	5
GXLA/B S10W05	Finestra in legno bianca 70 con EDW, BDX e BFX	712	-	-	5
GXLA/B S10W06	Finestra in legno naturale 70 con EDW, BDX e BFX	712	-	-	5
GXLA/B S10W07	Finestra in legno bianca 66 con EDW, BDX e BFX	991	-	-	10
GXLA/B S10W08	Finestra in legno naturale 66 con EDW, BDX e BFX	991	-	-	5

Finitura interna in legno e poliuretano bianco

📐 Pendenza del tetto : 15° - 85°

GXU 0070	Finestra in legno e poliuretano bianca STANDARD STRATIFICATA	-	669	698	i
GXU 0066	Finestra in legno e poliuretano bianca ENERGY CLIMA	-	936	978	i

Prodotti per la posa

EDW 1000S	Raccordo per manti di copertura sagomati, incluso BFX	122	113	122	i
EDW 2000S	Raccordo per manti di copertura sagomati, inclusi BDX e BFX	150	139	150	i
EDL 1000S	Raccordo per manti di copertura piani, incluso BFX	122	113 ^o	122	5
EDL 2000S	Raccordo per manti di copertura piani, inclusi BDX e BFX	150	139	150	i
ZWC 0000T	Indispensabile per finestre vendute senza raccordo EDW/EDL inclusa la parte superiore del raccordo	50	49	50	i
ZWC 2000T	Indispensabile per finestre vendute senza raccordo EDW/EDL inclusa la parte superiore del raccordo, BFX e BDX	71	70	72	5
BDX 0000	Cornice isolante	38	35	38	i
BFX 1000U	Collare impermeabilizzante	38	35	38	i
BBX 0000	Barriera vapore	38	35	38	i

Legenda simboli giorni di produzione (giorni lavorativi): *5, °=10, °=15, i=immediato
Prezzi in EURO (C) IVA esclusa
Per i termini di consegna a mezzo corriere vedere pagina 137.

🕒 = giorni di produzione



Finestre per linea vita con apertura fino a 67° GTL/GTU

- Finestra resistente all'urto accidentale UNI EN 13049:2009 Classe 3
- Vetro stratificato di sicurezza Classe 1B1 e vetro temprato esterno P2A
- Apertura a vasistas grazie a 2 maniglie posizionate sulla parte alta della finestra
- Rivestimento esterno in alluminio grigio
- Predisposta per l'installazione di tende interne manuali o solari
- Può essere dotata di tenda esterna manuale MHL o tapparella SST solare con comando incluso.
- Distanza minima di affiancamento 10 cm, per la sovrapposizione 30 cm



Per la misura **MK08 apertura netta** - 70x120 cm - area apribile utile 0,84 m².
Per la misura **SK08 apertura netta** - 106x120 cm - area apribile utile 1,27 m².

Se l'installazione va fatta su tetti con pendenza tra 55° e 65° contatta la nostra sede.

Codice misura

Dimensioni esterne della finestra in cm

Versione in alluminio

		MK08	SK08	⌚
		78x140	114x140	
				
Pendenza del tetto : 15° - 65°				
GTU 0070	Finestra in legno e poliuretano bianca STANDARD STRATIFICATA	983	1259	5
GTU 0066	Finestra in legno e poliuretano bianca ENERGY CLIMA	1376	1762	5
GTL 3070	Finestra in legno naturale STANDARD STRATIFICATA	865	1107 ^A	i
GTL 3066	Finestra in legno naturale ENERGY CLIMA	1211	1550	6
EDW 1000S	Raccordo per manti di copertura sagomati, incluso BFX	136	161	i
EDW 2000S	Raccordo per manti di copertura sagomati, inclusi BDX e BFX	167	198	i
EDL 1000S	Raccordo per manti di copertura piani, incluso BFX	142	161	10
EDL 2000S	Raccordo per manti di copertura piani, inclusi BDX e BFX	167	198	10
ZWC 0000T	Indispensabile per finestre vendute senza raccordo EDW/EDL inclusa la parte superiore del raccordo	58	79	i
ZWC 2000T	Indispensabile per finestre vendute senza raccordo EDW/EDL inclusa la parte superiore del raccordo, BFX e BDX	83	113	5
BDX 0000	Cornice isolante	42	49	i
BFX 1000U	Collare impermeabilizzante	42	49	i
BBX 0000	Barriera vapore	42	49	i
MHL 5060	Tenda esterna parasole manuale	92	118	i
SST 0000	Tapparella solare	943	1113	5

Prezzi in EURO (€) IVA esclusa
Legenda simboli giorni di produzione (giorni lavorativi): ^A=5, ⁱ=immediato
Per i termini di consegna a mezzo corriere vedere pagina 137.

Finiture interne

Finestra in legno e poliuretano bianca
Cuore in legno termotrattato e rivestimento in poliuretano bianco senza giunture. Resistente all'umidità, non richiede manutenzione e dura a lungo nel tempo

Finestra in legno naturale
La bellezza classica del legno di pino naturale. Perfetta se ami il legno a vista o cerchi una finestra più adatta ad ambienti tradizionali.

Caratteristiche tecniche

Vetrata	-70	-66
U _w Trasmittanza termica finestra W/(m ² K)	1,3	1,0
U _v Trasmittanza termica vetro W/(m ² K)	1,0	0,6
g Fattore solare	0,46	0,44
R _w Abbattimento acustico dB	35	37
t _v Trasmittanza della luce	0,68	0,62
Classe Tenuta all'aria	4	4

- Apertura a vasistas per un agevole accesso al tetto
- Azionamento manuale

Kit di equalizzazione

Per installazione a una quota di 1.000m sul livello del mare consigliamo di equalizzare la vetrata. Sopra i 1.300m l'equalizzazione è obbligatoria. Vedi a pag. 110.



Linea vita, uscita tetto ed EFC

Per ambienti non abitati

Lucernario VLT

- Lucernario economico adatto per ambienti non abitati
- Telaio in pino nordico naturale trattato con impregnante
- Battente in alluminio completo di vetro camera (3+10+3), maniglia in acciaio e guarnizioni di tenuta a battuta
- Raccordo integrato completo di grembialina in piombo e spugne perimetrali antispruzzo
- Può essere installato su manti di copertura piani o sagomati
- Non installabile sopra i 1.000 m
- Trasmittanza termica 3.0 W/m²K

Aperture:

VLT 024: solo a vasistas.

VLT 025, VLT 029 e VLT 033: a libro a destra o a sinistra, da decidere in fase di posa.

VLT 034: a vasistas o a libro a destra, da decidere in fase di posa.

Superlucernario GVT

- Apertura netta 49x76cm
- Vetrata isolante temprata (3+10+3) che resiste agli agenti atmosferici
- Telaio in poliuretano di colore nero con raccordo integrato
- Battente in alluminio
- Apertura a destra o a sinistra da decidere in fase di montaggio (apertura a 85°)
- Superlucernario per ambienti non abitati in quanto non dotato di vetro stratificato interno
- Non installabile sopra i 1.000 m
- Può essere completato con tenda interna manuale filtrante RLT, nei colori 1086 (beige) e 9050 (blu)
- Trasmittanza termica 3.0 W/m²K

Codice misura	025	029	034	024	033	103	⌚
Dimensioni esterne della finestra in cm	45x55	45x73	48x90	90x48	85x85	54x83	

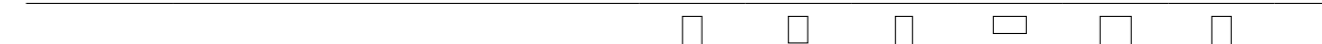

Lucernario

Pendenza del tetto : VLT 025/029/034 : da 20° - 60°
Pendenza del tetto : VLT 024/033 : da 20° - 45°

VLT 1000	Lucernario economico	233	256	315	303	408	-	i
----------	----------------------	-----	-----	-----	-----	-----	---	---

Superlucernario

Pendenza del tetto : 20° - 65°

GVT 0059	Superlucernario - dimensioni del foro BxH 51x78 cm						280	i
RLT 1086	Tenda filtrante a rullo beige con ganci						63	3
RLT 9050	Tenda filtrante a rullo blu con ganci						63	3

Prezzi in EURO (€) IVA esclusa
Legenda simboli giorni di produzione (giorni lavorativi): ⁱ=immediato
Per i termini di consegna a mezzo corriere vedere pagina 137.

⌚ = giorni di produzione



Finestra manuale per tetti piani CXP con cupola ISD.

Da sapere

- La distanza minima di affiancamento tra più finestre è di 25 cm
- Non è possibile installare tende interne e tende esterne

Caratteristiche tecniche

Finiture esterne	Cupola	Cupola
	trasp.	opalina
Trasmittanza termica finestre W/(m²K)	0,86	0,86
g Fattore solare	0,50	0,23
Rw Isolamento acustico per via aerea	36	36
t _v Trasmittanza della luce	0,70	0,26

Finestra per tetti piani manuale per l'accesso al tetto

La finestra manuale CXP per l'accesso al tetto si apre a vasistas fino a 60° aiutata da due pistoni laterali. Composta da un basamento isolato in PVC estruso bianco, da una vetrata antieffrazione e da una cupola in policarbonato trasparente o opalina, risponde alle vigenti norme europee in materia di uscita tetto.

Apertura netta finestra con cupola (CXP+ISD)

Per la misura 90x120 = 76,3x118,7 cm
 Per la misura 100x100 = 86,3x98,7 cm
 Per la misura 120x120 = 106,3x118,7 cm

Codice misura	VALORE U*		090120	100100	120120	
	W/m² K	Area				
Dimensioni del foro nel solaio (BxH in cm)			90x120	100x100	120x120	
Apertura della finestra						

Finestra per tetti piani manuale per l'accesso al tetto con cupola Pendenza del tetto: 0° - 15°

Basamento con finestra e finitura esterna		U	Area	90x120	100x100	120x120	L
CXP S1X307	Finestra per tetti piani manuale CXP 0473Q con cupola trasparente ISD 0010						
CXP S1X308	Finestra per tetti piani manuale CXP 0473Q con cupola opalina ISD 0110	0,86	3,4	1668	1604	1992	5

Accessori		U	Area	90x120	100x100	120x120	L
ZCE 0015	Rialzo opzionale isolato con basamento						
ZCE 1015	Rialzo opzionale senza basamento			278	278	292	5
ZZZ 210	Profilo blocca guaina			68	68	71	i
BBX 0000C	Barriera vapore			32	32	35	5

*Il valore di trasmittanza termica U e l'area sono calcolati sulla misura 1,2x1,2m, con un cordolo di rialzo di 300mm su un tetto con pendenza di 0°.
 Prezzi in EURO (€) IVA esclusa.
 Per i termini di consegna a mezzo corriere vedere pagina 137.

= giorni di produzione



Finestra elettrica per tetti piani CXU con vetrata ISU.

Finestra per tetti piani elettrica per l'accesso al tetto

La finestra elettrica CXU per l'accesso al tetto si apre a vasistas fino a 60° con motore integrato nel telaio, sensore pioggia e comando a distanza per la ventilazione naturale dall'interno. È composta da un basamento in legno termotrattato e rivestimento in poliuretano bianco, doppio vetro interno stratificato e finitura esterna con vetro continuo (curvo o piano).

Apertura netta finestra con vetro (CXU+ISU)

Per la misura 100x100 = 117,3x117,9 cm
 Per la misura 120x120 = 137,9x137,9 cm
 Per la misura 150x100 = 167,9x117,9 cm

Codice misura	VALORE U*		100100	120120	150100	
	Urc.ref300 W/(m²K)	Arc.ref300 Area m²				
Dimensioni del foro nel solaio (BxH in cm)			100x100	120x120	150x100	
Apertura della finestra						

Finestra per tetti piani elettrica per l'accesso al tetto con vetro

Finitura esterna (da abbinare a finestra CXU)		U	Area	90x120	100x100	120x120	150x100	L
ISU 1093	Vetro curvo Pendenza del tetto: 0°-15°							
ISU 2093	Vetro piano Pendenza del tetto: 2°-15°			672	874	840	5	

Basamento con finestra**		U	Area	90x120	100x100	120x120	150x100	L
CXU 0220K01	Finestra per tetti piani elettrica, doppio vetro e kit di sicurezza							

¹valore finestra CXU + ISU 1093 ²valore finestra CXU + ISU 2093

Unità di alimentazione (da abbinare sempre a finestra CXU)		U	Area	90x120	100x100	120x120	150x100	L
KES 305 EU	Unità di alimentazione per singola finestra CXU, 5 Ampere							

Accessori		U	Area	90x120	100x100	120x120	150x100	L
ZCU 0015	Rialzo opzionale isolato con basamento							
ZCU 1015	Rialzo opzionale senza basamento			278	292	292	5	
ZZZ 210U	Profili blocca guaina			68	71 ^f	71	5	
BBX 0000C	Barriera vapore			32	35	35	5	

*Il valore di trasmittanza termica U e l'area sono calcolati sulla misura 1,2x1,2m, con un cordolo di rialzo di 300mm su un tetto con pendenza di 0°.
 **Disponibile anche con triplo vetro. Contattare la sede per maggiori informazioni.
 Legenda simboli giorni di produzione (giorni lavorativi):^fi (immediato)
 Prezzi in EURO (€) IVA esclusa.
 Per i termini di consegna a mezzo corriere vedere pagina 137.

= giorni di produzione



Da sapere

- Non è possibile installare tende e tapparelle di qualsiasi modello
- La finestra non può essere aperta manualmente

Caratteristiche del prodotto

- Estetica di una finestra per tetti VELUX (senza deflettore del vento)
- Disponibile con doppio o triplo vetro
- Apribile per la ventilazione naturale giornaliera

Gli accessori aggiuntivi devono essere acquistati separatamente.

Finestra EFC per tetti a falda

Conforme alla norma UNI EN 12101-2

Una finestra elettrica progettata per l'evacuazione di fumo e calore che, in situazioni normali, funziona come una qualsiasi finestra per tetti VELUX. Il motore a catena di cui è provvista, apre in automatico il battente di 90° solo quando si attiva un segnale di allarme e fumi. Disponibile in 3 finiture interne (legno e poliuretano bianco, legno bianco e legno naturale) è dotata di deflettore del vento e di doppio o triplo vetro a scelta.

Codice misura	MK04	MK06	MK08	SK06	SK08	UK04	UK08	
Dimensioni esterne della finestra in cm	78x98	78x118	78x140	114x118	114x140	134x98	134x140	

Pendenza del tetto: 15° - 60°

GGU SD0011416	Finestra GGU 007040D con deflettore KFD 0100	1371	-	1522	1683	-	1713	1984	5
GGL SD0011417	Finestra GGL 207040D con deflettore KFD 0100	1233	-	-	1497	-	1524 ^B	-	5
GGL SD00404	Finestra GGL 206640D con deflettore KFD 0100	1418	-	-	1744	1892 ^C	1777	2061	10
GGL SD0011418	Finestra GGL 307040D con deflettore KFD 0100	-	-	-	1497	1617 ^C	-	-	6
GGL SD00402	Finestra GGL 306640D con deflettore KFD 0100	1418	1502	1576	1744	1892	-	2061	10
GGU 007040D	Finestra EFC in legno e poliuretano bianca, doppio vetro	1048	1101	1146	1251	1342	1270	1446	5
GGU 006640D	Finestra EFC in legno e poliuretano bianca, triplo vetro	1289	1362	1426	1572	1700	1599 ^B	1846 ^B	5
GGL 207040D	Finestra EFC in legno bianca, doppio vetro	910	950 ^B	985 ^B	1065	1136 ^C	1081 ^B	1216	5
GGL 206640D	Finestra EFC in legno bianca, triplo vetro	1095	1151	1200	1312	1411	1334	1523	10
GGL 307040D	Finestra EFC in legno naturale, doppio vetro	910	950	985	1065	1136 ^C	1081 ^C	1216	6
GGL 306640D	Finestra EFC in legno naturale, triplo vetro	1095	1151	1200	1312	1411	1334	1523	10
EDW 1000S	Raccordo per manti di copertura, incluso BFX	122	128	136	152	161	161	173	i
EDW 2000S	Raccordo per manti di copertura sagomati, inclusi BDX e BFX	150	158	167	186	198	198	213	i
EDL 1000S	Raccordo per manti di copertura piani, incluso BFX	122 ^A	128	142	152 ^A	161	161	173	10
EDL 2000S	Raccordo per manti di copertura piani, inclusi BDX e BFX	150 ^A	158	167	186	198	198	213	10
ZWC 0000T	Indispensabile per finestre vendute senza raccordo EDW/EDL inclusa la parte superiore del raccordo	50	53	58	69	79	71	85	i
ZWC 2000T	Indispensabile per finestre vendute senza raccordo EDW/EDL inclusa la parte superiore del raccordo, BFX e BDX	71	75	83	99	113	101	121	i
KFD 0100	Deflettore per evacuatore fumi	323	351	376	432	481	443	538	5
BDX 0000	Cornice isolante	38	40	42	47	49	49	53	i
BFX 1000U	Collare impermeabilizzante	38	40	42	47	49	49	53	i

Legenda simboli giorni di produzione (giorni lavorativi): ^A=5, ^B=6, ^C=10, ^D=15, ^I=immediato
Prezzi in EURO (€) IVA esclusa
Per i termini di consegna a mezzo corriere vedere pagina 137.

= giorni di produzione

Prodotti aggiuntivi da integrare al sistema



Sistema di alimentazione e controllo KFC 305 e KFC 310

- Utilizzabile anche per la ventilazione giornaliera (in questo caso il battente della finestra può essere aperto fino ad un max di 15 cm).
- Il KFC 305 EU consente di alimentare fino a 2 finestre GGL/GGU. Il KFC 310 EU consente di alimentare fino a 4 finestre GGL/GGU oppure 1 CSP.
- Dimensioni dell'unità di alimentazione KFC 305 (5 A - uscita 24 V c.c.) e KFC 310 (10 A - uscita 24 V c.c.): 238x113x286 mm (LxAxP).
- Il sistema deve essere integrato con il sensore per la rilevazione del fumo e con il pulsante di emergenza a vetro.

Codice prodotto	Giorni di produzione	Prezzo escl. IVA
KFC 305	5	€ 760
KFC 310	5	€ 950



Codice prodotto	Giorni di produzione	Prezzo escl. IVA
KFK 300	5	€ 133

Pulsante di emergenza a vetro per l'attivazione della funzione di evacuazione fumi in caso di emergenza

- Dimensioni: 125x125x38 mm (LxAxP).
- Fino a 10 pulsanti di emergenza a vetro possono essere installati su una singola unità di alimentazione e controllo VELUX.
- Indicazione visiva e acustica di corretto funzionamento, errore e/o allarme.



Codice prodotto	Giorni di produzione	Prezzo escl. IVA
KFA 100 WW	i	€ 155

Sensore per la rilevazione del fumo

- Dimensioni: 50x100 mm (HxØ), base di fissaggio inclusa.
- Fino a 10 rilevatori di fumo possono essere installati su una singola unità di alimentazione e controllo VELUX.



Codice prodotto	Giorni di produzione	Prezzo escl. IVA
KFK 200 WW	3	€ 46

Interruttore a parete per la funzione di ventilazione giornaliera

- Dimensioni: 81x81x12 mm (LxAxP).
- Fino a 10 interruttori a muro possono essere installati su una singola unità di alimentazione e controllo VELUX.



Codice prodotto	Giorni di produzione	Prezzo escl. IVA
KLA 200 WW	3	€ 97

Sensore per la chiusura automatica della finestra in caso di pioggia

- Il sensore pioggia comanda la chiusura delle finestre solamente se la funzione di evacuazione fumi non è attiva.

Misura di finestre VELUX utilizzata come evacuatore fumi GGL/GGU [cm]	MK04 78x98	MK06 78x118	MK08 78x140	SK06 114x118	SK08 114x140	UK04 134x98	UK08 134x140
Area geometrica A _g [m ²] (il deflettore del vento non ne modifica la misura)	0,63	0,77	0,92	1,17	1,40	1,13	1,67
Area aerodinamica/utile A _u [m ²] (valore C _d), (include il deflettore del vento, che ne garantisce il valore dichiarato)	0,36	0,46	0,59	0,61	0,77	0,54	0,83
Area aerodinamica/utile A _u [m ²] (valore C _d), (senza deflettore del vento)	0,19	0,29	0,43	0,28	0,44	0,16	0,38

Parametri EN 12101-2	Evacuatore fumi VELUX	Spiegazione delle performance
Affidabilità (Re) finestre per tetti	Re 1.000 + 10.000	Testata l'affidabilità su 1.000 cicli di apertura e chiusura in emergenza e 10.000 cicli in ventilazione.
Carico neve (SL)	SL 800	Testata l'affidabilità con un carico di neve 800 Pa.
Bassa temperatura (T)	T (-15)	Testata l'apertura con una temperatura interna della stanza inferiore ai -15° C.
Carico vento (WL)	WL 3.000	Testata la mantenuta stabilità e capacità di operare della finestra anche se sottoposta ad una pressione del vento di 3.000 Pa.
Resistenza al calore (B)	B300	Testata la mantenuta proprietà aerodinamica e l'efficacia operativa del prodotto anche dopo un'esposizione per 30 minuti a 300° C.



Finestra EFC per tetti piani

Conforme alla norma UNI EN 12101-2

La finestra per l'evacuazione di fumo e calore è dotata di un motore che si attiva in caso di fumo e incendio, aprendo automaticamente la finestra per far fuoriuscire il fumo e il calore in eccesso.

È indicata in ambiti commerciali, nei vani scala e in tutti quei contesti in cui è necessaria una soluzione per l'evacuazione di fumo e calore. Quando non si attiva in automatico funziona come una normale finestra elettrica, garantendo luce e ventilazione.

Da sapere

- La distanza di affiancamento fra più finestre è di 45 cm
- Può essere completata con una tenda parasole esterna MSG (solo in presenza di cupola trasparente).

Caratteristiche del prodotto



- Conforme alla norma EN ISO 12101-2
- Motore a catena integrato dotato di pantografi per l'apertura assistita del battente
- Vetrata isolante antieffrazione
- Vetro interno stratificato di sicurezza

Caratteristiche tecniche

	Cupola trasparente	Cupola opalina
U_w Trasmittanza termica finestra $W/(m^2K)$	0,99	0,99
g Fattore solare	0,50	0,23
Isolamento acustico per via aerea	33	33
t_v Trasmittanza della luce	0,70	0,26

Gli accessori aggiuntivi devono essere acquistati separatamente.

Codice misura	VALORE U^*	100100	120120	🕒
Dimensioni del foro nel solaio (BxH in cm)	$W/m^2 K$	100x100	120x120	

Basamento con finestra		Pendenza del tetto: 0° - 15°			
CSP S2X311	Finestra elettrica CSP 1073Q con cupola trasparente ISD 0010	0,99	2578	3179	5
CSP S2X312	Finestra elettrica CSP 1073Q con cupola opalina ISD 0110	0,99	2578	3179	5

Accessori				
MSG 6090KWL	Tenda esterna parasole solare	366	381	3

*Il valore di trasmittanza termica U e l'area sono calcolati sulla misura 1,2x1,2m, con un cordolo di rialzo di 300mm su un tetto con pendenza di 0°.
Prezzi in EURO (€) IVA esclusa
Per i termini di consegna a mezzo corriere vedere pagina 137.

🕒 = giorni di produzione

Prodotti aggiuntivi da integrare al sistema



Codice prodotto	Giorni di produzione	Prezzo escl. IVA
KFC 305	5	€ 760
KFC 310	5	€ 950

Sistema di alimentazione e controllo KFC 305 e KFC 310

- Utilizzabile anche per la ventilazione giornaliera (in questo caso il battente della finestra può essere aperto fino ad un max di 15 cm).
- Il KFC 305 EU consente di alimentare fino a 2 finestre GGL/GGU. Il KFC 310 EU consente di alimentare fino a 4 finestre GGL/GGU oppure 1 CSP.
- Dimensioni dell'unità di alimentazione KFC 305 (5 A - uscita 24 V c.c.) e KFC 310 (10 A - uscita 24 V c.c.): 238x113x286 mm (LxAxP).
- Il sistema deve essere integrato con il sensore per la rilevazione del fumo e con il pulsante di emergenza a vetro.



Codice prodotto	Giorni di produzione	Prezzo escl. IVA
KFK 300	5	€ 133

Pulsante di emergenza a vetro per l'attivazione della funzione di evacuazione fumi in caso di emergenza

- Dimensioni: 125x125x38 mm (LxAxP).
- Fino a 10 pulsanti di emergenza a vetro possono essere installati su una singola unità di alimentazione e controllo VELUX.
- Indicazione visiva e acustica di corretto funzionamento, errore e/o allarme.



Codice prodotto	Giorni di produzione	Prezzo escl. IVA
KFA 100 WW	i	€ 155

Sensore per la rilevazione del fumo

- Dimensioni: 50x100 mm (HxØ), base di fissaggio inclusa.
- Fino a 10 rilevatori di fumo possono essere installati su una singola unità di alimentazione e controllo VELUX.



Codice prodotto	Giorni di produzione	Prezzo escl. IVA
KFK 200 WW	3	€ 46

Interruttore a parete per la funzione di ventilazione giornaliera

- Dimensioni: 81x81x12 mm (LxAxP).
- Fino a 10 interruttori a muro possono essere installati su una singola unità di alimentazione e controllo VELUX.



Codice prodotto	Giorni di produzione	Prezzo escl. IVA
KLA 200 WW	3	€ 97

Sensore per la chiusura automatica della finestra in caso di pioggia

- Il sensore pioggia comanda la chiusura delle finestre solamente se la funzione di evacuazione fumi non è attiva.

Parametri EN 12101-2	Evacuatore fumi VELUX	Spiegazione delle performance
Affidabilità (Re) finestre cupolino	Re 1000 + 10.000	Testata l'affidabilità su 1000 cicli di apertura e chiusura in emergenza e 10.000 cicli in ventilazione.
Carico neve (SL)	SL 1.000	Testata l'affidabilità con un carico di neve 1.000 Pa.
Bassa temperatura (T)	T (-15)	Testata l'apertura con una temperatura interna della stanza inferiore ai -15° C.
Carico vento (WL)	WL 3.000	Testata la mantenuta stabilità e capacità di operare della finestra e della finestra piana anche se sottoposti ad una pressione del vento di 3.000 Pa.
Resistenza al calore (B)	B300	Testata la mantenuta proprietà aerodinamica e l'efficacia operativa del prodotto anche dopo un'esposizione per 30 minuti a 300° C.

Misura di finestre piana VELUX utilizzati come evacuatori di fumo CSP [cm]	100100 100x100	120120 120x120
Area geometrica A_v [m ²]	0,88	1,30
Area aerodinamica/utile A_u [m ²]	0,42	0,58



Protezioni esterne e tende interne

Guida alla scelta

Pagina 74

Compatibilità prodotti

Pagina 76

Protezioni esterne

Tapparelle e tende

Pagina 78

Tapparelle

Tapparella soft

Tende esterne parasole

Tende interne

Tende oscuranti

Pagina 84

Tende oscuranti combinate

Collezioni VELUX: Kids Collection & Colour by You

Collezione Natura

Tende oscuranti a rullo

Tende oscuranti plissettate

Tende filtranti

Pagina 94

Tende filtranti combinate

Tende filtranti a rullo

Tende filtranti plissettate



Tende alla veneziana







Zanzariera

Pagina 102

Protezioni esterne e tende interne: guida alla scelta

Trova la soluzione giusta per ogni esigenza di protezione e decorazione

	 Solare	 Elettrica	 Manuale	
Tapparelle e tende esterne	Tapparella Isolamento termico e acustico, oscuramento, privacy e sicurezza. Tutto in un unico prodotto. Scopri di più a pagina 78.	SSL SST SSLS	SML SMH SMG	
	Tapparella soft Protezione dal caldo estivo, buon oscuramento e privacy. Scopri di più a pagina 80.	SSS SSI SSSS		
	Tenda esterna parasole Efficace per la riduzione del calore estivo, filtra la luce senza compromettere la vista verso l'esterno. Scopri di più a pagina 82.	MSL MSI MSLS	MML	MHL MAG MAD
Tende oscuranti	Soluzione Proteggi e oscura (DOP) Una tenda oscurante a rullo manuale abbinata a una tenda esterna parasole manuale. Scopri di più a pagina 84.			DOP (DKL+MHL)
	Soluzione Notte/Giorno (DFD) Una tenda oscurante a rullo manuale abbinata a una tenda filtrante plissettata manuale. Scopri di più a pagina 84.			DFD
	Tenda oscurante a rullo Oscuramento anche nei colori più chiari grazie alla pellicola esterna riflettente che impedisce il passaggio della luce. Scopri di più a pagina 90.	DSL	DML	DKL DKY
	Tenda oscurante plissettata La doppia plissettatura e la pellicola interna in alluminio riflettente garantiscono oscuramento e isolamento termico. Scopri di più a pagina 92.	FSC		FHC
Tende filtranti	Soluzione Proteggi e filtra (ROF/ROP) Una tenda filtrante a rullo manuale abbinata a una tenda esterna parasole manuale. Scopri di più a pagina 94.			ROF/ROP (RFL/RHL+MHL)
	Tenda filtrante a rullo Filtra la luce e arreda piacevolmente gli ambienti. Scopri di più a pagina 96.	RSL	RML	RFL RHL RFY
	Tenda filtrante plissettata Elegante e versatile, attenua la luce e colora gli ambienti. Scopri di più a pagina 98.	FSL	FML	FHL
	Tenda alla veneziana Grazie alle lamelle in alluminio è facile da pulire e permette di regolare a piacere la direzione e l'intensità della luce. Scopri di più a pagina 100.			PAL

 Oscuramento	 Riduzione del calore	 Isolamento termico	 Controllo della luce	 Privacy	 Sicurezza	 Riduzione rumori da impatto**
...	... fino al 94%	.. fino al 13% (deterrente antintrusione)	...
...	... fino al 94%	.. fino al 13%
.	.. fino al 74%	
...	.. fino al 74%	.. fino al 20%		
...		.. fino al 24%		
...		.. fino al 20%		
...		... fino al 25%		
	.. fino al 74%	.. fino al 16%		
		.. fino al 16%		
		. fino al 10%		
		.. fino al 11%		

Note: i valori percentuali indicano il miglioramento apportato dalla tapparella/tenda. **La riduzione si riferisce ai rumori da impatto (pioggia e grandine) ed è pari al 75%. I valori riportati nella tabella sono indicativi. I valori puntuali dipendono dal tipo di vetrata della finestra per tetti VELUX e dal colore/fantasia dei diversi modelli di tenda (interna o esterna). Il Controllo della luce è calcolato sulla regolazione con la tenda abbassata.

• • • Ottimo • • Buono • Discreto

Compatibilità prodotti

- Finestra manuale
- Finestra elettrica INTEGRA o manuale motorizzata elettrica
- Finestra solare INTEGRA o manuale motorizzata solare

GGL / GGU	GPL / GPU	GGL / GGU	GPU		GGL / GGU	GBL	GGLS	GPLS	GGLS	GIL / GIU	GDL	VFE	GXL / GXU	GTL / GTU

Tapparelle e tende esterne	Tapparella		Per finestre singole	SML																
			Per finestre GPU INTEGRA	SMH																
			Per finestre con elemento fisso	SMG																
			Per finestre singole	SSL																
			Per finestre 2in1 e 3in1	SSLS																
			Per finestre finestre GTL / GTU	SST																
	Tapparella soft		Per finestre singole	SSS																
			Per finestre 2in1 e 3in1	SSSS																
			Per finestre con elemento fisso	SSI																
	Tenda esterna parasole		Per finestre singole	MHL*																
			Per elementi fissi	MAG																
			Per finestre balcone	MAD																
			Per finestre singole	MML																
		Per finestre singole	MSL																	
		Per finestre 2in1 e 3in1	MSLS																	
Tende oscuranti	Soluzione Notte/Giorno (DFD)		Manuale	DFD																
			Manuale	DKL / DKY																
			Elettrica	DML																
	Tenda oscurante a rullo		Manuale	DKL / DKY																
			Elettrica	DML																
			Solare	DSL																
	Tenda oscurante plissettata		Manuale	FHC																
			Solare	FSC																
	Tende filtranti	Tenda filtrante a rullo		Manuale	RFL / RHL / RFY															
				Elettrica	RML															
			Solare	RSL																
Tenda filtrante plissettata			Manuale	FHL																
			Elettrica	FML																
			Solare	FSL																
Tenda alla veneziana		Manuale	PAL																	

Nota: sono considerate solo le finestre disponibili nel catalogo attuale
 *Contenuta anche all'interno delle soluzioni Proteggi e oscura (DOP), Proteggi e filtra (ROF/ROP).
 †Se si acquista una tapparella soft SSS e si installa su una finestra solare (o motorizzata con kit KSX 100K) c'è compatibilità con tutte le misure a partire dalla MK.
 ‡Per le misure CK e FK, è necessario acquistare l'adattatore ZOX 246.
 §Se si acquista una tenda esterna parasole MSL e si installa su una finestra solare (o motorizzata con kit KSX 100K) c'è compatibilità con tutte le misure a partire dalla MK.
 ¶Per le misure CK e FK, è necessario acquistare l'adattatore ZOX 246.
 ¶Per installare i modelli MSL/MML su finestre GPU INTEGRA serve il kit ZOX 229S.
 ¶In presenza di GPU INTEGRA l'unica schermatura esterna compatibile è la MSI, da installare assieme al kit ZOX 229S.
 ¶Se si acquista una tapparella SSL e si installa su una finestra solare (o manuale motorizzata con kit KSX 100K) prodotta dopo aprile 2019, c'è compatibilità con tutte le misure a partire dalla CK. Per la misura BK, è necessario acquistare l'adattatore ZOX 246.

¶Se si acquista una tapparella SSL e si installa su una finestra solare (o manuale motorizzata con kit KSX 100K) prodotta prima di aprile 2019, c'è compatibilità con tutte le misure a partire dalla FK. Per le misure BK e CK, è necessario acquistare l'adattatore ZOX 246.
 ¶Se la finestra viene motorizzata elettricamente, è possibile installare anche tende e tapparelle elettriche.
 ¶Necessario il kit ZOX -K00 245. Per maggiori informazioni consulta pag. 27.
 ¶Per installare una tapparella solare SSLS, una tapparella soft solare SSSS o una tenda esterna parasole solare MSLS su una soluzione VELUX 2in1 o 3in1 solare, è necessario 1 adattatore ZOX 246 (per le 2in1, ad eccezione delle misure MMK06 e MMK08) o 2 adattatori ZOX 246 (per le 3in1).
 ¶Per le 2in1 dovrai acquistare due tende, per esempio se acquisti una finestra con misura FMK06, acquista una tenda interna manuale o solare FK06 e una MK06. Per le 3in1 dovrai acquistare tre tende, per esempio se acquisti una finestra con misura FFK06, acquista tre tende interne manuali o solari FK06.
 ¶Sono necessarie due tende, una per l'elemento superiore (misura -K10) ed una per l'elemento inferiore (misura -04).

Protezioni esterne e interne



Scansiona il QR code per vedere un video sulle tapparelle

Tapparelle

La miglior protezione tutto l'anno

La tapparella VELUX è un prodotto indispensabile in mansarda: offre un oscuramento ottimale, abbatte il calore estivo fino al 94%, aumenta l'isolamento termico in inverno fino al 13%, riduce i rumori da impatto e scoraggia i malintenzionati.

Si presenta con un design arrotondato e solide lamelle in alluminio coibentate che, oltre a oscurare, migliorano l'isolamento della finestra.

Completa la tua finestra con una schermatura solare a scelta fra tende esterne e tapparelle. Potrai così rispettare il fattore solare $g_{gl+sh} (g_{tot}) \leq 0,35$ richiesto dal D.M. requisiti minimi 2015 e garantire al tempo stesso un comfort energetico ottimale in estate e in inverno.

Come per i serramenti verticali, non esitare ad aggiungere una protezione esterna: in questo modo proteggi e allunghi la vita della tua finestra per tetti.

Versioni disponibili

INTEGRA elettrica SML

È la tapparella ideale in presenza di una finestra per tetti elettrica. Il comando a distanza è fornito di serie. Va collegata a un'unità di alimentazione KUX 1.10 se installata su una finestra non dotata di tecnologia io-homecontrol.

INTEGRA solare SSL

Perfetta per finestre manuali o solari, è alimentata da una cella fotovoltaica che fornisce energia a costo zero. Il comando a distanza è incluso nell'imballo.

INTEGRA elettrica per GPU INTEGRA SMH

Disponibile solo per la finestra elettrica GPU INTEGRA. Comando a distanza incluso.



5 anni
Le tapparelle sono coperte da una garanzia di 5 anni.

Accessori

Codice prodotto	Giorni di produzione	Prezzo escl. IVA
ZOZ 217	i	€48

I braccetti per sollevamento consentono a una finestra manuale di rimanere aperta quando la tapparella è abbassata. Possono essere montati solo su tapparelle SML e SSL installate su finestre manuali con codice alfanumerico (es. FK06, M04).

Codice prodotto	Giorni di produzione	Prezzo escl. IVA
ZOZ 253/254	i	€24

Per installare una tapparella SML/SSL su una finestra prodotta prima del 2001, è necessario acquistare il kit ZOZ 253 per le finestre con codice misura 6, 102, 104 e 206, il kit ZOZ 254 per finestre con codice misura 31, da 1 a 8, 064, da 304 a 808.

Codice prodotto	Giorni di produzione	Prezzo escl. IVA
ZOZ 246	3	€61

Se si acquista una tapparella SSL e si installa su una finestra solare (o manuale motorizzata con kit KSX 100K) prodotta dopo aprile 2019, c'è compatibilità con tutte le misure a partire dalla CK. Per la misura BK, è necessario acquistare l'adattatore ZOZ 246.

Se si installa su una finestra solare (o manuale motorizzata con kit KSX 100K) prodotta prima di aprile 2019, c'è compatibilità con tutte le misure a partire dalla FK. Per le misure BK e CK, è necessario acquistare l'adattatore ZOZ 246.

Da sapere

- Le tapparelle non possono essere installate:
 - in presenza di tende esterne
 - su finestre affiancate a distanza inferiore a 100 mm o sovrapposte a distanza inferiore a 250 mm
 - su finestre GXL/GXU e GTL/GTU (per queste ultime è possibile ordinare il modello SST, vai a pagina 64)

In caso di acquisto di tapparella solare per finestre con KSX 100 o finestre INTEGRA solari con codice alfanumerico senza la K, contattare la sede.

Le tapparelle vanno aperte e chiuse sempre a finestra chiusa.

Versione in alluminio

Dimensioni esterne finestra in cm		47x98	55x78	55x98	55x118	66x118	66x140	78x98	78x118	78x140	78x180	94x98	94x118	94x160	94x55	114x70	114x118	114x140	134x98	134x140	134x160		
Codice misura finestra		064	B04 BK04	102	C02	CK02	104	C04	CK04	CK06	206	F06	FK06	FK08	1 304	M04 MK04							
Codice misura per ordinare la tapparella		BK04		CK02		CK04		CK06		FK06		FK08		MK04									
SML 0000S	Elettrica	439		410		434		449		468		488		464									i
SSL 0000S	Solare	615		574		608		629		656		683		649									i
SMH 0000S	Elettrica per GPU INTEGRA	-		-		-		-		656		683		-									5

Legenda simboli giorni di produzione (giorni lavorativi):^A=5, ^C=10, ⁱ=immediato
Prezzi in EURO (€) IVA esclusa

Per la versione in rame, vedere pagina 114.

Per i termini di consegna a mezzo corriere vedere pagina 137.

= giorni di produzione

*Calcoli effettuati installando una tapparella sulle finestre per tetti con vetri 70, sulla base dei risultati di simulazioni effettuate in una stanza di 12 m² con due finestre MK04 esposte a sud.



Fino a 4
gradi in
meno
in casa*



Scansiona il QR code per vedere un video sulle tapparelle soft

Tapparella soft

Protezione dal caldo e oscuramento

La tapparella soft solare VELUX protegge dal caldo in modo efficace e fornisce oscuramento anche in pieno giorno. È realizzata con un tessuto in poliestere rivestito con una pellicola in PVC e intervallato da barre stabilizzanti in alluminio per resistere alle intemperie, aumentare l'isolamento termico e ridurre i rumori da impatto. Facile da installare dall'interno, è disponibile nella sola versione solare. Si apre e si chiude con un comando a distanza.

Completa la tua finestra con una schermatura solare a scelta fra tende esterne e tapparelle. Potrai così rispettare il fattore solare $g_{gl+sh} (gtot) \leq 0,35$ richiesto dal D.M. requisiti minimi 2015, e garantire al tempo stesso un comfort energetico ottimale in estate e in inverno.

Come per i serramenti verticali, non esitare ad aggiungere una protezione esterna: in questo modo proteggi e allunghi la vita della tua finestra per tetti.

Versioni disponibili

INTEGRA solare

SSS

Si alimenta grazie a una cella fotovoltaica e non richiede collegamenti alla rete elettrica. Il comando a distanza è incluso nell'imballo.



5 anni

Le tapparelle sono coperte da una garanzia di 5 anni.

Accessori

Codice prodotto	Giorni di produzione	Prezzo escl. IVA
ZOZ 238	3	€ 26

Kit per l'installazione della SSS su finestre con codice misura numerico a tre cifre (es. 304).

Codice prodotto	Giorni di produzione	Prezzo escl. IVA
ZOZ 246	3	€ 61

Se si acquista una tapparella soft SSS e si installa su una finestra solare (o motorizzata con kit KSX 100K) c'è compatibilità con tutte le misure a partire dalla MK. Per le misure CK e FK, è necessario acquistare l'adattatore ZOZ 246.

Da sapere

La tapparella soft solare non può essere installata su finestre GXL/GXU, GTL/GTU e su finestre sovrapposte a una distanza inferiore di 250 mm.

È compatibile con tutte le finestre manuali, escluse quelle con codice numerico ad una o due cifre. Può essere installata su finestre solari o manuali motorizzate con KSX 100K e con codice misura con la K (es. MK04).

Non è compatibile con finestre GPU INTEGRA.

Per le finestre in rame con codice alfanumerico è necessario il kit ZOZ 240.

Versione in alluminio

Dimensioni esterne finestra in cm	55x70		55x78		55x98			55x118	66x118			66x140	78x98		Pendenza del tetto: 15° - 90°																																	
	9	102	C02	CK02	104	C04	CK04	CK06	206	F06	FK06	FK08	304	M04	MK04	M06	MK06	308	M08	MK08	MK12	404	P04	PK04	P06	PK06	410	P10	PK10	425	P25	PK25	601	S01	SK01	606	S06	SK06	608	S08	SK08	804	U04	UK04	808	U08	UK08	UK10
Codice misura finestra																																																
Codice misura per ordinare la tenda	CK01		CK02		CK04			CK06	FK06			FK08	MK04																																			
SSS Solare	328		328		347			359	375			390	371																																			

Dimensioni esterne finestra in cm	55x78		55x98		55x118		66x118		66x140		78x98		78x118		78x140		Pendenza del tetto: 15° - 90°																	
	C02	C04	C06	F06	F08	M04	M06	M08	MK04	MK06	MK08	M12	P04	P06	P10	P25	S01	S06	S08	U04	U08	U10	MK12	PK04	PK06	PK10	PK25	SK01	SK06	SK08	UK04	UK08	UK10	UK10
Codici misura finestre																																		
Codice misura per ordinare la tenda	CK02		CK04		CK06		FK06		FK08		MK04		MK06		MK08																			
ZOZ 240 Kit per finestre in rame	74		80		87		93		97		90		97		104																			

Legenda simboli giorni di produzione (giorni lavorativi): ^A=5, ^B=15, ⁱ=immediato
Prezzi in EURO (€) IVA esclusa

*Calcoli effettuati installando una tapparella sulle finestre per tetti con vetri 70, sulla base dei risultati di simulazioni effettuate in una stanza di 12 m² con due finestre MK04 esposte a sud.

Per i termini di consegna a mezzo corriere vedere pagina 137.

= giorni di produzione



Fino a 3 gradi in meno in casa*



Scansiona il QR code per vedere un video sulle tende esterne parasole

Da sapere

Le tende esterne parasole non possono essere installate:
 - in presenza di tapparelle
 - su finestre GXL/GXU
 - su finestre, GTL/GTU (tranne per la versione manuale MHL)
 - su finestre sovrapposte a una distanza inferiore a 250 mm (tranne per la versione manuale MHL).

Le tende esterne MML e MSL sono compatibili con tutte le misure, escluse quelle con codice numerico a 1 o due cifre.

Per le finestre in rame con codice alfanumerico è necessario il kit ZOZ 240.

Per installare i modelli MSL/MML su finestre GPU INTEGRA serve il kit ZOZ 229S (€ 52).

Tende esterne parasole

Protezione dal caldo

Le tende esterne parasole bloccano i raggi solari prima che colpiscano la vetrata della finestra, evitandone il surriscaldamento e riducendo il calore in ingresso. Creano un piacevole effetto ombreggiante senza compromettere la vista verso l'esterno.

Completa la tua finestra con una schermatura solare a scelta fra tende esterne e tapparelle. Potrai così rispettare il fattore solare $g_{gl+sh} (g_{tot}) \leq 0,35$ richiesto dal D.M. requisiti minimi 2015, e garantire al tempo stesso un comfort energetico ottimale in estate e in inverno.

Versioni disponibili

Manuale MHL

La soluzione più semplice ed economica, facile da installare. Non può essere montata in presenza di motori.

INTEGRA elettrica MML

Si aziona con un comando a distanza incluso nell'imballo. Va collegata a un'unità di alimentazione KUX 110 se installata su una finestra non dotata di tecnologia io-homecontrol.

INTEGRA solare MSL

Ideale su finestre manuali o INTEGRA solari, funziona grazie a una cella fotovoltaica. Il comando a distanza è fornito di serie.

Accessori

Codice prodotto	Giorni di produzione	Prezzo escl. IVA
ZOZ 238	3	€ 26

Kit per l'installazione della MML/MSL su finestre con codice misura numerico a tre cifre (es. 304).

Codice prodotto	Giorni di produzione	Prezzo escl. IVA
ZOZ 246	3	€ 61

Se si acquista una tenda esterna parasole MSL e si installa su una finestra solare (o motorizzata con kit KSX 100K) c'è compatibilità con tutte le misure a partire dalla MK. Per le misure CK e FK, è necessario acquistare l'adattatore ZOZ 246.

Versione in alluminio

Dimensioni esterne finestra in cm	47x98		55x78			55x98			55x118	66x118			66x140	78x98		
	064	B04 BK04	102	C02	CK02	104	6 C04	CK04	CK06	206	F06	FK06	FK08	1 304	M04 MK04	
Codice misura finestra	B04 BK04		102	C02	CK02	104	6 C04	CK04	CK06	206	F06	FK06	FK08	1 304	M04 MK04	
Codice misura per ordinare la tenda	BK04		100	CK00			100	CK00			200	FK00			FK00	MK00
MHL 5060 Manuale	82		73			73			73			85		85	92	

Pendenza del tetto: 15° - 90°

Dimensioni esterne finestra in cm	47x98		55x78			55x98			55x118	66x118			66x140	78x98		
	064	B04 BK04	102	C02	CK02	104	C04	CK04	CK06	206	F06	FK06	FK08	304	M04 MK04	
Codice misura finestra	064	B04 BK04	102	C02	CK02	104	C04	CK04	CK06	206	F06	FK06	FK08	304	M04 MK04	
Codice misura per ordinare la tenda	BK04		CK02			CK04			CK06	FK06			FK08	MK04		
MML 5060 Elettrica	285 ^p		266			282			292			305		317	301	
MSL 5060 Solare	-		266			282			292			305		317	301	

Pendenza del tetto: 15° - 90°

Dimensioni esterne finestra in cm	47x98	55x78	55x98	55x118	66x118	66x140	78x98	78x118	78x140	
	B04 BK04	C02 CK02	C04 CK04	C06 CK06	F06 FK06	F08 FK08	M04 MK04	M06 MK06	M08 MK08	
Codice misura finestra	B04 BK04	C02 CK02	C04 CK04	C06 CK06	F06 FK06	F08 FK08	M04 MK04	M06 MK06	M08 MK08	
Codice misura per ordinare la tenda	BK04	CK02	CK04	CK06	FK06	FK08	MK04	MK06	MK08	
ZOZ 240 Kit per finestre in rame	80	74	80	87	93	97	90	97	104	

Pendenza del tetto: 15° - 90°

Legenda simboli giorni di produzione (giorni lavorativi): ^c=10, ^p=15
 Prezzi in EURO (€) IVA esclusa

*Calcoli effettuati installando una tenda esterna sulle finestre per tetti con vetri 70, sulla base dei risultati di simulazioni effettuate in una stanza di 12 m² con due finestre MK04 esposte a sud.

Per i termini di consegna a mezzo corriere vedere pagina 137.

= giorni di produzione



DOP - Soluzione "Proteggi e oscura"

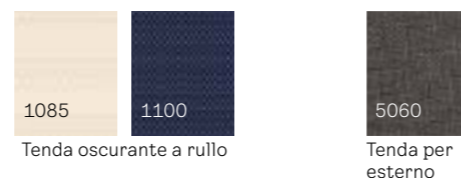

Colori disponibili per il modello DFD

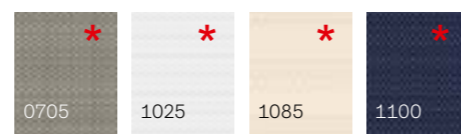

* Colori Base

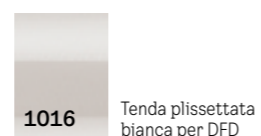
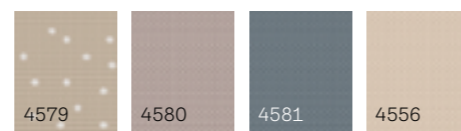
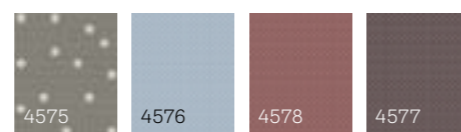
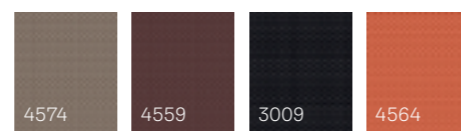

*La disponibilità di alcune tende può variare in base alla misura, al modello e al colore. Ti consigliamo di verificarne la disponibilità su velux.it/professionisti/rivenditori, nella sezione ordini e ricambi.



Tende oscuranti combinate

Oscureamento e protezione da luce e calore

Le soluzioni DOP e DFD offrono doppi vantaggi perché combinano due tende con funzionalità diverse in un unico pacchetto. Il tessuto delle tende oscuranti è in poliestere con una pellicola in alluminio riflettente sulla parte rivolta verso l'esterno.

Versioni disponibili

Soluzione "Proteggi e oscura" manuale DOP

Protegge dal caldo e fa buio quando serve. Combina una tenda oscurante a rullo (colore 1085 o 1100) a una tenda esterna parasole manuale.

Soluzione Notte/Giorno manuale DFD

Attenua la luce e fa buio quando serve. Combina una tenda oscurante, a scelta fra le 16 fantasie disponibili, a una tenda filtrante plissettata bianca. Puoi anche creare una combinazione con le tende Kids Collection e Colour by You. Scopri di più a pag. 86.

Completa la tua finestra con una schermatura solare, potrai così rispettare il fattore solare $g_{gl}+sh$ (g_{tot}) $\leq 0,35$ richiesto dal D.M. requisiti minimi 2015 e garantire al tempo stesso un comfort energetico ottimale in estate e in inverno.

Facili da installare

Le tende interne VELUX si agganciano facilmente alla finestra grazie alle placchette di montaggio preinstallate. Se il battente della finestra ne è sprovvisto, sarà necessario acquistare, insieme alla tenda, il kit ZOZ 230 che le contiene. Serve un kit per ogni finestra.

Guide

Le tende scorrono lungo guide in alluminio satinato o alluminio bianco. Per ordinare le tende con guide bianche fai riferimento al codice ----SWL.

Certificazione OEKO-TEX®

I tessuti delle tende VELUX sono conformi alla certificazione OEKO-TEX® Standard 100.

Codice misura per l'ordine

La misura della tenda dipende dal codice presente sulla targhetta della finestra. Scegli quella più indicata basandoti sulla tabella riportata qui sotto.

Quando ordini una tenda DFD devi usare come riferimento il codice colore scelto per la tenda oscurante. Ad esempio ordinando una DFD MK04 4564S riceverai una tenda oscurante nella fantasia 4564 e una tenda plissettata bianca.

Da sapere

Se hai bisogno di tende per una GGU con codice numerico, per una finestra GDL o VFE contatta la sede.

Pendenza del tetto: 15° - 90°

Dimensioni esterne finestra in cm	55x70		47x98		55x78		55x98		55x118		66x118		66x140		78x98		78x118		78x140		78x180		94x98		94x118		94x160		94x55		114x70		114x118		114x140		134x98		134x140		134x160			
	9	064 B04	BK04	C02	CK02	6 C04	CK04	CK06	F06	FK06	FK08	1 304 M04	MK04	M06	MK06	2 308 M08	MK08	MK12	31 404 P04	PK04	P06	PK06	3 410 P10	PK10	425 P25	PK25	601 S01	SK01	4 606 S06	SK06	10 608 S08	SK08	7 804 U04	UK04	8 808 U08	UK08	UK10							
Codice misura finestra	9	064 B04	BK04	C02	CK02	6 C04	CK04	CK06	F06	FK06	FK08	1 304 M04	MK04	M06	MK06	2 308 M08	MK08	MK12	31 404 P04	PK04	P06	PK06	3 410 P10	PK10	425 P25	PK25	601 S01	SK01	4 606 S06	SK06	10 608 S08	SK08	7 804 U04	UK04	8 808 U08	UK08	UK10							
Codice misura per ordinare la tenda	C01	B04	BK04	C02	CK02	C04	CK04	CK06	F06	FK06	FK08	M04	MK04	M06	MK06	M08	MK08	MK12	P04	PK04	P06	PK06	P10	PK10	P25	PK25	S01	SK01	S06	SK06	S08	SK08	U04	UK04	U08	UK08	UK10							
DOP ----S/SWL	Proteggi e Oscura manuale	148	162*	171*	148	156	153	162	171	179	190	194	183	193	190	201	197	209	256	210	222	214	226	231	244	207*	218*	231*	243*	241	254	246	260	254	268	272	288	296						3
DFD ----S/SWL	Notte/ Giorno manuale	Colori Base	108*	116*	116*	108	108	116	116	128	136	136	142	132	132	142	142	152	152	-	150	150	156	156	180	180	146*	146*	163*	163*	177	177	184	184	181	181	208	208	218					3
	Colori Speciali	-	-	-	129	129	139	139	153	163	163	170	158	158	170	170	182	182	-	180	180	187	187	216	216	-	-	-	-	213	213	221	221	218	218	250	250	262*					3	

Prezzi in EURO (€) IVA esclusa

Per i termini di consegna a mezzo corriere vedere pagina 137.

= giorni di produzione



Colori disponibili per la VELUX Kids Collection

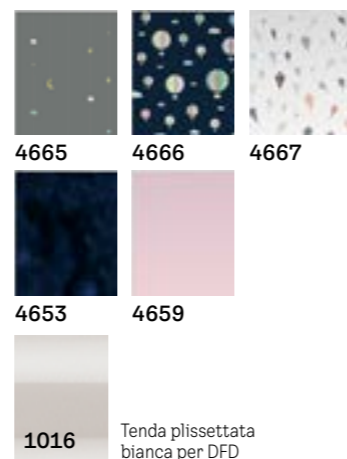

*La disponibilità di alcune tende può variare in base alla misura, al modello e al colore. Ti consigliamo di verificarne la disponibilità su velux.it/professionisti/rivenditori, nella sezione ordini e ricambi.

Facili da installare

Le tende interne VELUX si agganciano facilmente alla finestra grazie alle placchette di montaggio preinstallate. Se il battente della finestra ne è sprovvisto, sarà necessario acquistare, insieme alla tenda, il kit ZOZ 230 che le contiene. Serve un kit per ogni finestra.

Guide

Le tende scorrono lungo guide in alluminio satinato o alluminio bianco. Per ordinare le tende con guide bianche fai riferimento al codice ----SWL.

Certificazione OEKO-TEX®

I tessuti delle tende VELUX sono conformi alla certificazione OEKO-TEX® Standard 100.



Collezioni VELUX: Kids Collection & Colour by You

Kids Collection - L'atmosfera perfetta per riposare

Le più belle avventure iniziano sognando. A creare le condizioni per un sonno perfetto ci pensano le tende oscuranti della Kids Collection. Con le loro fantasie risvegliano l'immaginazione dei bambini, decorando la loro cameretta e facendo buio quando ce n'è più bisogno.

Colour by You - Scegli fra 1.800 colori RAL

Con Colour by You, puoi personalizzare il colore della tua tenda in base al tuo stile e ai tuoi gusti. Scegli la tua nuova tenda oscurante tra 1.800 proposte uniche e abbinala a tappeti, divani e tendaggi.

Le tende di entrambe le collezioni sono realizzate con un tessuto in poliestere, rivestito da uno strato di alluminio sul lato rivolto verso l'esterno, e sono progettate su misura per le finestre per tetti VELUX.

Versioni disponibili

Manuale

- Kids Collection: Disponibile in 5 fantasie
- Colour by You: Disponibile in 1.800 colori RAL. Per ordinare, scegli il codice RAL corrispondente al colore che desideri per la tua tenda

DKL

Codice misura per l'ordine

La misura della tenda dipende dal codice presente sulla targhetta della finestra. Scegli quella più indicata basandoti sulla tabella riportata qui sotto.

Da sapere

Se hai bisogno di tende per una finestra GGU con codice numerico, una finestra GDL o un elemento VFE, contatta la sede.

N.B. A seconda della misura della finestra, le fantasie delle tende possono risultare leggermente diverse rispetto ai campioni mostrati in questa pagina in quanto i disegni sono proporzionati alle dimensioni della finestra. Le immagini sono quindi da considerarsi a puro scopo dimostrativo.

Soluzione Notte/Giorno manuale DFD

Attenua la luce e fa buio quando serve. Combina una tenda oscurante Kids Collection o Colour by You a una tenda filtrante plissettata bianca

Pendenza del tetto: 15° - 90°

Dimensioni esterne finestra in cm	55x70		47x98		55x78		55x98		55x118		66x118		66x140		78x98		78x118		78x140		78x180		94x98		94x118		94x160		94x55		114x70		114x118		114x140		134x98		134x140		134x160	
	9	064 B04	BK04	C02	CK02	6 C04	CK04	CK06	F06	FK06	FK08	1 304 M04	MK04	M06	MK06	2 308 M08	MK08	MK12	31 404 P04	PK04	P06	PK06	3 410 P10	PK10	425 P25	PK25	601 S01	SK01	4 606 S06	SK06	10 608 S08	SK08	7 804 U04	UK04	8 808 U08	UK08	UK10					
Codice misura per ordinare la tenda	C01	B04	BK04	C02	CK02	C04	CK04	CK06	F06	FK06	FK08	M04	MK04	M06	MK06	M08	MK08	MK12	P04	PK04	P06	PK06	P10	PK10	P25	PK25	S01	SK01	S06	SK06	S08	SK08	U04	UK04	U08	UK08	UK10					
VELUX Kids Collection																																										
DKL ----S/SWL Manuale	-	-	-	89	99	97	107	118	113	126	131	109	122	118	131	126	140	-	125	139	129	144	150 ^o	166 ^o	-	-	-	-	147	164	153	170	151	167	173	192	201*	8				
DFD ----S/SWL Notte/Giorno manuale	-	-	-	129*	129*	139*	139	153*	163	163	170*	158	158	170	170	182	182	-	180*	180*	187*	187*	-	-	-	-	-	-	213	213	221	221*	218	218*	250	250	262*	8				
Colour by You																																										
DKL ----S/SWL Manuale	89	97	107	89	99	97	107	118	113	126	131	109	122	118	131	126	140	170	125	139	129	144	150 ^H	166 ^H	121	135	135	150	147	164	153	170	151	167	173	192	201 ^H	13				
DFD ----S/SWL Notte/Giorno manuale	129	139	139	129	129	139	139	153	163	163	170	158	158	170	170	182	182	-	180	180	187	187	216 ^H	216 ^H	175	175	196	196	213	213	221	221	218	218	250	250	262 ^H	13				

Legenda simboli giorni di produzione (giorni lavorativi): ^o=13, ^H=23
Prezzi in EURO (€) IVA esclusa

Per i termini di consegna a mezzo corriere vedere pagina 137.

= giorni di produzione



Colori disponibili

Tende oscuranti a rullo DKY

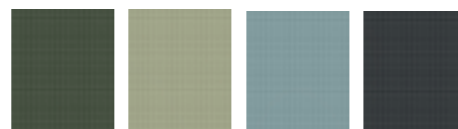

4901 4902 4903 4904

Tende filtranti a rullo RFY

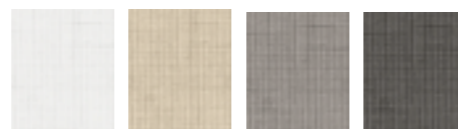

4951 4952 4953 4954



Facili da installare

Le tende interne VELUX si agganciano facilmente alla finestra grazie alle placchette di montaggio preinstallate. Se il battente della finestra ne è sprovvisto, sarà necessario acquistare, insieme alla tenda, il kit ZOZ 230 che le contiene. Serve un kit per ogni finestra.

Guide

Le tende scorrono lungo guide in alluminio satinato o alluminio bianco. Per ordinare le tende con guide bianche fai riferimento al codice ----SWL.

Certificazione OEKO-TEX®

I tessuti delle tende VELUX sono conformi alla certificazione OEKO-TEX® Standard 100.

Collezione Natura

Una scelta responsabile

Collezione realizzata principalmente con materiali riciclati, per ridurre la sua impronta ecologica. Disponibile solo nella versione manuale.

Versioni disponibili

Oscurante a rullo manuale

DKY

Disponibile in 4 colori

Filtrante a rullo manuale

RFY

Disponibile in 4 colori

Codice misura per l'ordine

La misura della tenda dipende dal codice presente sulla targhetta della finestra. Scegli quella più indicata basandoti sulla tabella riportata qui sotto.

Da sapere

Se hai bisogno di tende per una finestra GGU con codice numerico, una finestra GDL o un elemento VFE, contatta la sede.

Protezioni esterne e interne

Dimensioni esterne finestra in cm	55x70		47x98		55x78		55x98		55x118		66x118		66x140		78x98		78x118		78x140		78x180		94x98		94x118		94x160		94x55		114x70		114x118		114x140		134x98		134x140		134x160	
	9	064 B04	BK04	C02	CK02	6 C04	CK04	CK06	F06	FK06	FK08	1 304 M04	MK04	M06	MK06	2 308 M08	MK08	MK12	31 404 P04	PK04	P06	PK06	3 410 P10	PK10	425 P25	PK25	601 S01	SK01	4 606 S06	SK06	10 608 S08	SK08	7 804 U04	UK04	8 808 U08	UK08	UK10	⌚				
Codice misura per ordinare la tenda	C01	B04	BK04	C02	CK02	C04	CK04	CK06	F06	FK06	FK08	M04	MK04	M06	MK06	M08	MK08	MK12	P04	PK04	P06	PK06	P10	PK10	P25	PK25	S01	SK01	S06	SK06	S08	SK08	U04	UK04	U08	UK08	UK10					
DKY ----S/SWL Manuale	99	107		99	107	118	126	131	122					131	140	170°	139	144	166°	135	150	164	170	167	192	201°	3															
RFY ----S/SWL Manuale	99	107		99	107	118	126	131	122					131	140	170°	139	144	166°	135	150	164	170	167	192	201°	3															

Pendenza del tetto: 15° - 90°

Legenda simboli giorni di produzione (giorni lavorativi): °=13
Prezzi in EURO (€) IVA esclusa

Per i termini di consegna a mezzo corriere vedere pagina 137.

⌚ = giorni di produzione



Colori disponibili

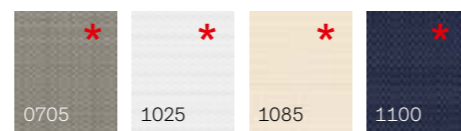

* Colori Base

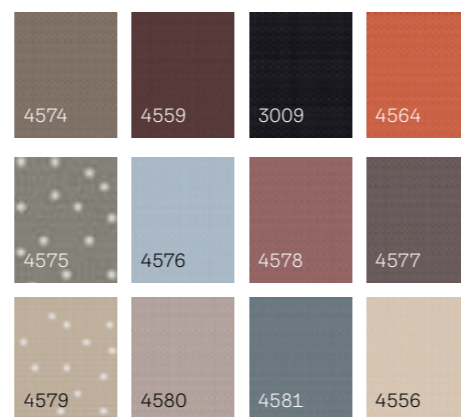

*La disponibilità di alcune tende può variare in base alla misura, al modello e al colore. Ti consigliamo di verificarne la disponibilità su velux.it/professionisti/rivenditori, nella sezione ordini e ricambi.

Facili da installare

Le tende interne VELUX si agganciano facilmente alla finestra grazie alle placchette di montaggio preinstallate. Se il battente della finestra ne è sprovvisto, sarà necessario acquistare, insieme alla tenda, il kit ZOZ 230 che le contiene. Serve un kit per ogni finestra.

Guide

Le tende scorrono lungo guide in alluminio satinato o alluminio bianco. Per ordinare le tende con guide bianche fai riferimento al codice ----SWL o ----KWL.

Certificazione OEKO-TEX®

I tessuti delle tende VELUX sono conformi alla certificazione OEKO-TEX® Standard 100.



Tende oscuranti a rullo

Mai più sonni disturbati dalla luce

Le tende oscuranti VELUX bloccano la luce e fanno buio quando vuoi, di giorno e di notte. Il tessuto è in poliestere con uno strato di alluminio riflettente sul lato esterno. Le tende sono realizzate su misura per le tue finestre per tetti VELUX.

Versioni disponibili

Manuale DKL

Disponibile in 16 colori e fantasie. Scopri le edizioni limitate Kids Collection e Colour by You a pag. 86.

Elettrica DML

Si apre e si chiude con il comando a distanza fornito di serie. Se non viene installata su una finestra elettrica INTEGRA io-homecontrol, va collegata a un'unità di alimentazione (pag. 107).

Solare DSL

Funziona grazie a una cella fotovoltaica. Ideale per finestre manuali o solari, si aziona con un comando a distanza fornito di serie.

Le tende elettriche e solari hanno un design sottile ed elegante. Funzionamento multiplo: manuale tramite cursore, remoto tramite interruttore a parete.

Vuoi una tenda DML?

Se hai una finestra manuale o una finestra INTEGRA senza placchetta di connessione elettrica preinstallata, acquista un kit di cablaggio:

- ZOZ 241 se il codice misura della finestra contiene una K (es. MK04)
- ZOZ 243 se il codice misura della finestra è senza K (es. M04)
- ZOZ 242 se il codice misura della finestra è PK25
- ZOZ 244 se il codice misura della finestra è P25 o 425

Ciascun kit costa 15 Euro + IVA.

Casa smart

Le tende elettriche e solari sono compatibili con VELUX App Control.

Codice misura per l'ordine

La misura della tenda dipende dal codice presente sulla targhetta della finestra. Scegli quella più indicata basandoti sulla tabella riportata qui sotto.

Da sapere

Le tende non si possono installare su finestre GGU con codice misura numerico (es. GGU 304). Se hai bisogno di tende per una finestra GGU con codice numerico, una finestra GDL o un elemento VFE, contatta la sede. Su finestre GPU INTEGRA possono essere installate le tende interne manuali o solari.

Le tende elettriche non sono compatibili con le unità di controllo a infrarossi WLC 100, WUC 101, WUC 110 e WCM 531.

Scansiona il QR code per vedere un video sulle tende motorizzate



Pendenza del tetto: 15° - 90°

Dimensioni esterne finestra in cm		55x70		47x98		55x78			55x98			55x118		66x118		66x140		78x98		78x118		78x140		78x180		94x98		94x118		94x160		94x55		114x70		114x118		114x140		134x98		134x140		134x160	
Codice misura finestra		9	064 B04	BK04	102	C02	CK02	104	6 C04	CK04	CK06	206	F06	FK06	FK08	1	304 M04	MK04																											
Codice misura per ordinare la tenda		C01	B04	BK04	102	C02	CK02	104	C04	CK04	CK06	206	F06	FK06	FK08	M04	MK04																												
DKL ----S DKL ----SWL	Manuale	Colori Base	75	80*	89*	75	75	83	80	80	89	98	94	94	105	109	91	101	98	109	105	117	142	104	116	108	120	125	138	101*	112*	113*	125*	123	136	128	142	126	140	144	160	168	3		
	Colori Speciali	-	-	-	-	89	99	-	97	107	118	-	113	126	131	109	122	118	131	126	140	170*	125	139	129	144	150	166	-	-	-	-	147	164	153	170	151	167	173	192	201	3			
DML ----K/KWL	Elettrica	Colori Base	205*	-	-	-	205	205	-	211	211	220	-	227	227	231	223	223	231	231	239	239	264	238	238	242	242	260	260	234*	234*	247*	247*	258	258	264	264	262	262	282	282	290	3		
DSL ----K/KWL	Solare	Colori Base	205	211*	211*	-	205	205	-	211	211	220	-	227	227	231	223	223	231	231	239	239	264	238	238	242	242	260	260	234*	234*	247*	247*	258	258	264	264	262	262	282	282	290	3		

Prezzi in EURO (€) IVA esclusa

Per i termini di consegna a mezzo corriere vedere pagina 137.

= giorni di produzione



Colori disponibili



*La disponibilità di alcune tende può variare in base alla misura, al modello e al colore. Ti consigliamo di verificarne la disponibilità su velux.it/professionisti/rivenditori, nella sezione ordini e ricambi.



Tende oscuranti plissettate

Buon riposo e più isolamento

La tenda oscurante plissettata VELUX è adatta in tutte le stanze della casa. La sua originale plissettatura a nido d'ape, rivestita internamente da uno strato di alluminio, non solo blocca la luce ma migliora anche l'isolamento termico in inverno. Può essere posizionata liberamente lungo le guide laterali per un perfetto controllo della luce durante tutta la giornata.

Versioni disponibili

Manuale **FHC**
Disponibile in 4 colori, non è fissata né in alto né in basso e può essere posizionata a piacere lungo la finestra.

Solare **FSC**
Funziona grazie a una cella fotovoltaica. Ideale per finestre manuali o solari, è fissata in alto sul battente e si aziona con un comando a distanza fornito di serie.

Design sottile ed elegante. Funzionamento multiplo: manuale tramite cursore, remoto tramite interruttore a parete.

Facili da installare

Le tende interne VELUX si agganciano facilmente alla finestra grazie alle placchette di montaggio preinstallate. Se il battente della finestra ne è sprovvisto, sarà necessario acquistare, insieme alla tenda, il kit ZOZ 230 che le contiene. Serve un kit per ogni finestra.

Guide

Le tende scorrono lungo guide in alluminio satinato o alluminio bianco. Per ordinare le tende con guide bianche fai riferimento al codice ----SWL.

Certificazione OEKO-TEX®

I tessuti delle tende VELUX sono conformi alla certificazione OEKO-TEX® Standard 100.

Casa smart

Le tende solari sono compatibili con VELUX App Control.

Codice misura per l'ordine

La misura della tenda dipende dal codice presente sulla targhetta della finestra. Scegli quella più indicata basandoti sulla tabella riportata qui sotto.

Da sapere

Se hai bisogno di tende per una finestra GGU con codice numerico, una finestra GDL o un elemento VFE, contatta la sede. Su finestre GPU INTEGRA possono essere installate le tende interne manuali o solari.

Pendenza del tetto: 15° - 90°

Dimensioni esterne finestra in cm	55x70		47x98		55x78		55x98		55x118		66x118		66x140		78x98		78x118		78x140		78x180		94x98		94x118		94x160		94x55		114x70		114x118		114x140		134x98		134x140		134x160	
	9	064 B04	BK04	C02	CK02	6 C04	CK04	CK06	F06	FK06	FK08	1 304 M04	MK04	M06	MK06	M08	MK08	MK12	31 404 P04	PK04	P06	PK06	3 410 P10	PK10	425 P25	PK25	601 S01	SK01	4 606 S06	SK06	10 608 S08	SK08	7 804 U04	UK04	8 808 U08	UK08	UK10					
Codice misura finestra	C01	B04	BK04	C02	CK02	C04	CK04	CK06	F06	FK06	FK08	M04	MK04	M06	MK06	M08	MK08	MK12	P04	PK04	P06	PK06	P10	PK10	P25	PK25	S01	SK01	S06	SK06	S08	SK08	U04	UK04	U08	UK08	UK10					
Codice misura per ordinare la tenda	C01	B04	BK04	C02	CK02	C04	CK04	CK06	F06	FK06	FK08	M04	MK04	M06	MK06	M08	MK08	MK12	P04	PK04	P06	PK06	P10	PK10	P25	PK25	S01	SK01	S06	SK06	S08	SK08	U04	UK04	U08	UK08	UK10					
FHC ----S/SWL Manuale	108*	116*		108		116		128		136		142		142		152		184		156		180		146*		163*		177		184		181		208		218		3				
FSC ----K/KWL Solare	-	-		230*		238		250*		258		264*		264		274		306*		278		302		-		-		299		306		303		330		340		3				

Prezzi in EURO (€) IVA esclusa

Per i termini di consegna a mezzo corriere vedere pagina 137.

⌚ = giorni di produzione



ROP - Soluzione "Proteggi e filtra" con ganci



Tenda filtrante a rullo con ganci

Tenda esterna

ROF - Soluzione "Proteggi e filtra" con guide



Tenda filtrante a rullo con guide

Tenda esterna



Tende filtranti combinate

Controllo della luce e protezione dal calore

Una combinazione di due tende: una filtrante a rullo per attenuare la luce diretta del sole e una parasole esterna per proteggere dal caldo senza impedire la vista verso l'esterno.

Completa la tua finestra con una schermatura solare, potrai così rispettare il fattore solare $g_{gl+sh} (g_{tot}) \leq 0,35$ richiesti dal D.M. requisiti minimi 2015 e garantire al tempo stesso un comfort energetico ottimale in estate e in inverno.

Versioni disponibili

Soluzione "Proteggi e filtra" con ganci ROP

Combina una tenda filtrante a rullo con ganci (colori 1028 o 1086) con una tenda esterna parasole.

Soluzione "Proteggi e filtra" con guide ROF

Combina una tenda filtrante a rullo (colore 1086) con una tenda esterna parasole. La tenda interna può essere posizionata a piacere lungo le guide laterali.

Facili da installare

Le tende interne VELUX sono facili da installare. Nella versione ROF, si agganciano facilmente alla finestra grazie alle placchette di montaggio preinstallate. Se il battente della finestra ne è sprovvisto, sarà necessario acquistare, insieme alla tenda, il kit ZOZ 230 che le contiene. Serve un kit per ogni finestra.

Guide

Le tende combinate ROF sono disponibili solo con guide in alluminio satinato.

Certificazione OEKO-TEX®

I tessuti delle tende VELUX sono conformi alla certificazione OEKO-TEX® Standard 100.

Codice misura per l'ordine

La misura della tenda dipende dal codice presente sulla targhetta della finestra. Scegli quella più indicata basandoti sulla tabella riportata qui sotto.

Da sapere

Se hai bisogno di tende per una finestra GGU con codice numerico, una finestra GDL o un elemento VFE, contatta la sede.

Protezioni esterne e interne

Pendenza del tetto: 15° - 90°

Dimensioni esterne finestra in cm	55x70	47x98		55x78		55x98		55x118		66x118	66x140	78x98		78x118		78x140	94x98		94x118		94x160		94x55		114x70		114x118		114x140		134x98		134x140		134x160		
Codice misura finestra	9	064 B04	BK04	C02	CK02	6 C04	CK04	CK06	F06	FK06	FK08	1 304 M04	MK04	M06	MK06	2 308 M08	MK08	31 404 P04	PK04	P06	PK06	3 410 P10	PK10	425 P25	PK25	601 S01	SK01	4 606 S06	SK06	10 608 S08	SK08	7 804 U04	UK04	8 808 U08	UK08	UK10	⌚
Codice misura per ordinare la tenda	CK00	BK04		CK00		CK00		CK00	FK00		FK00	MK00		MK00		MK00		PK00		PK00		PK00		PK00		SK00		SK00		SK00		UK00		UK00		UK00	
ROP ---- Manuale, con ganci	125	-		125		125		125	146		146	157		157		157	182		182		182		182		202		202		202		220		220		220	3	

Pendenza del tetto: 15° - 90°

Dimensioni esterne finestra in cm	55x70	47x98		55x78		55x98		55x118		66x118	66x140	78x98		78x118		78x140	94x98		94x118		94x160		94x55		114x70		114x118		114x140		134x98		134x140		134x160		
Codice misura finestra	9	064 B04	BK04	C02	CK02	6 C04	CK04	CK06	F06	FK06	FK08	1 304 M04	MK04	M06	MK06	2 308 M08	MK08	31 404 P04	PK04	P06	PK06	3 410 P10	PK10	425 P25	PK25	601 S01	SK01	4 606 S06	SK06	10 608 S08	SK08	7 804 U04	UK04	8 808 U08	UK08	UK10	⌚
Codice misura per ordinare la tapparella	C01	B04	BK04	C02	CK02	C04	CK04	CK06	F06	FK06	FK08	M04	MK04	M06	MK06	M08	MK08	P04	PK04	P06	PK06	P10	PK10	P25	PK25	S01	SK01	S06	SK06	S08	SK08	U04	UK04	U08	UK08	UK10	
ROF ---- Manuale, con guide	156	171		156		162		171	190		-	193		201		209	222		226		244		218		243		254		260		268		288		-	3	

Prezzi in EURO (€) IVA esclusa

Per i termini di consegna a mezzo corriere vedere pagina 137.

⌚ = giorni di produzione



Colori disponibili

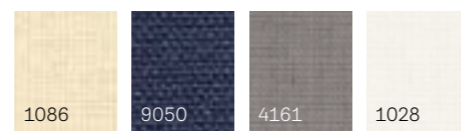

*La disponibilità di alcune tende può variare in base alla misura, al modello e al colore. Ti consigliamo di verificarne la disponibilità su velux.it/professionisti/rivenditori, nella sezione ordini e ricambi.



Tende filtranti a rullo

Trasforma la luce in colori e fantasie

Le tende filtranti a rullo ti regalano privacy, lasciando comunque entrare la luce naturale in casa. Sono una soluzione pratica ed efficace per attenuare la luce del sole e decorare gli spazi.

Vuoi una tenda RML?

Se hai una finestra manuale o una finestra INTEGRA senza placchetta di connessione elettrica preinstallata, acquista un kit di cablaggio:

- ZOZ 241 se il codice misura della finestra contiene una K (es. MK04)
- ZOZ 243 se il codice misura della finestra è senza K (es. M04)
- ZOZ 242 se il codice misura della finestra è PK25
- ZOZ 244 se il codice misura della finestra è P25 o 425

Ciascun kit costa 15 Euro + IVA.

Facili da installare

Le tende interne VELUX si agganciano facilmente alla finestra grazie alle placchette di montaggio preinstallate. Se il battente della finestra ne è sprovvisto, sarà necessario acquistare, insieme alla tenda, il kit ZOZ 230 che le contiene. Serve un kit per ogni finestra.

Guide

Le tende scorrono lungo guide in alluminio satinato o in alluminio bianco. Per ordinare le tende con guide bianche fai riferimento al codice ----SWL o ----KWL.

Certificazione OEKO-TEX®

I tessuti delle tende VELUX sono conformi alla certificazione OEKO-TEX® Standard 100.

Versioni disponibili

Manuale con ganci

Ha un gancio nella parte bassa della tenda e fermi in plastica, da fissare sul battente, per bloccare la tenda in tre diverse posizioni.

Manuale con guide

Scorre lungo guide laterali.

Elettrica

Si apre e chiude con il comando a distanza fornito di serie. Se non viene installata su una finestra elettrica INTEGRA io-homecontrol, va collegata a un'unità di alimentazione (pag. 107).

Solare

Funziona grazie a una cella fotovoltaica. Ideale per finestre manuali o solari, si aziona con un comando a distanza fornito di serie.

Le tende elettriche e solari hanno un design sottile ed elegante. Funzionamento multiplo: manuale tramite cursore, remoto tramite interruttore a parete.

Codice misura per l'ordine

La misura della tenda dipende dal codice presente sulla targhetta della finestra. Scegli quella più indicata basandoti sulla tabella riportata qui sotto.

Casa smart

Le tende elettriche e solari sono compatibili con VELUX App Control.

Da sapere

Le tende filtranti non si possono installare su finestre GGU con codice misura numerico (es. GGU 304). Se hai bisogno di tende per una finestra GGU con codice numerico, una finestra GDL o un elemento VFE, contatta la sede. Su finestre GPU INTEGRA possono essere installate le tende interne manuali o solari.

Le tende elettriche non sono compatibili con le unità di controllo a infrarossi WLC 100, WUC 101, WUC 110 e WCM 531.

Protezioni esterne e interne

Dimensioni esterne finestra in cm		55x70	47x98		55x78			55x98			55x118	66x118			66x140	78x98		Pendenza del tetto: 15° - 90°																															
Codice misura finestra		9	064 B04	BK04	102	C02	CK02	104	6 C04	CK04	CK06	206	F06	FK06	FK08	1 304 M04	MK04	M06	MK06	M08	MK08	MK12	31 404 P04	PK04	P06	PK06	3 410 P10	PK10	425 P25	PK25	601 S01	SK01	4 606 S06	SK06	10 608 S08	SK08	7 804 U04	UK04	8 808 U08	UK08	UK10								
Codice misura per ordinare la tenda		CK00	BK04		100	CK00			100	CK00	CK00	200	FK00			FK00	MK00	MK00	MK00	MK00	MK12	PK00	PK00	PK00	PK00	PK00	PK00	PK00	PK00	SK00	SK00	SK00	SK00	SK00	UK00	UK00	UK00	UK00	UK00	UK00									
RHL ----	Manuale	52	54		52			52			52	61			61	65		65	65	85*	76	76	76	76	76	76	76	76	84	84	84	84	84	92	92	92	92	92	92	92	3								
Dimensioni esterne finestra in cm		55x70	47x98		55x78			55x98			55x118	66x118			66x140	78x98		Pendenza del tetto: 15° - 90°																															
Codice misura finestra		9	064 B04	BK04	102	C02	CK02	104	6 C04	CK04	CK06	206	F06	FK06	FK08	1 304 M04	MK04	M06	MK06	M08	MK08	MK12	31 404 P04	PK04	P06	PK06	3 410 P10	PK10	425 P25	PK25	601 S01	SK01	4 606 S06	SK06	10 608 S08	SK08	7 804 U04	UK04	8 808 U08	UK08	UK10								
Codice misura per ordinare la tenda		C01	B04	BK04	102	C02	CK02	104	C04	CK04	CK06	206	F06	FK06	FK08	M04	MK04	M06	MK06	M08	MK08	MK12	P04	PK04	P06	PK06	P10	PK10	P25	PK25	S01	SK01	S06	SK06	S08	SK08	U04	UK04	U08	UK08	UK10								
RFL ----S	Manuale	83*	89*		83*			89*			98	105*			109	101		109	117	142*	116	120	138	112*	125*	136	142	140	140	140	140	140	140	140	140	140	140	140	140	140	140	140	3						
RML ----K/KWL	Elettrica	-	-		205*			211*			220	227*			231	223		231*	239	264*	238*	242*	260	234*	247*	258	264	262*	262*	262*	262*	262*	262*	262*	262*	262*	262*	262*	262*	262*	262*	262*	262*	262*	262*	262*	3		
RSL ----K/KWL	Solare	-	211*		205*			211*			220	227*			231*	223		231	239	264	238	242*	260	234*	247*	258	264	262	262	262	262	262	262	262	262	262	262	262	262	262	262	262	262	262	262	262	262	262	3

Prezzi in EURO (€) IVA esclusa

Per i termini di consegna a mezzo corriere vedere pagina 137.

🕒 = giorni di produzione



Colori disponibili

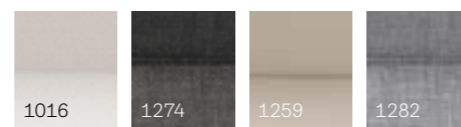

*La disponibilità di alcune tende può variare in base alla misura, al modello e al colore. Ti consigliamo di verificarne la disponibilità su velux.it/professionisti/rivenditori, nella sezione ordini e ricambi.



Tende filtranti plissettate

Completa flessibilità

Le tende filtranti plissettate permettono di controllare la luce, creando originali giochi luminosi e una piacevole atmosfera negli ambienti.

Versioni disponibili

Manuale FHL

Non è fissata né in alto né in basso e può essere posizionata a piacere lungo la finestra.

Elettrica FML

È fissata in alto sul battente. Si apre e si chiude con il comando a distanza fornito di serie. Se non viene installata su una finestra elettrica INTEGRA io-homecontrol, va collegata a un'unità di alimentazione (pag. 107).

Solare FSL

Funziona grazie a una cella fotovoltaica. Ideale per finestre manuali o solari, è fissata in alto sul battente e si aziona con un comando a distanza fornito di serie.

Le tende elettriche e solari hanno un design sottile ed elegante. Funzionamento multiplo: manuale tramite cursore, remoto tramite interruttore a parete.

Facili da installare

Le tende interne VELUX si agganciano facilmente alla finestra grazie alle placchette di montaggio preinstallate. Se il battente della finestra ne è sprovvisto, sarà necessario acquistare, insieme alla tenda, il kit ZOZ 230 che le contiene. Serve un kit per ogni finestra.

Guide

Le tende scorrono lungo guide in alluminio satinato o alluminio bianco. Per ordinare le tende con guide bianche fai riferimento al codice ----SWL o ----KWL.

Certificazione OEKO-TEX®

I tessuti delle tende VELUX sono conformi alla certificazione OEKO-TEX® Standard 100.

Vuoi una tenda FML?

Se hai una finestra manuale o una finestra INTEGRA senza placchetta di connessione elettrica preinstallata, acquista un kit di cablaggio:

- ZOZ 241 se il codice misura della finestra contiene una K (es. MK04)
- ZOZ 243 se il codice misura della finestra è senza K (es. M04)
- ZOZ 242 se il codice misura della finestra è PK25
- ZOZ 244 se il codice misura della finestra è P25 o 425

Ciascun kit costa 15 Euro + IVA.

Codice misura per l'ordine

La misura della tenda dipende dal codice presente sulla targhetta della finestra. Scegli quella più indicata basandoti sulla tabella riportata qui sotto.

Casa smart

Le tende elettriche e solari sono compatibili con VELUX App Control.

Da sapere

Se hai bisogno di tende per una finestra GGU con codice numerico, una finestra GDL o un elemento VFE, contatta la sede. Su finestre GPU INTEGRA possono essere installate le tende interne manuali o solari.

Le tende elettriche non sono compatibili con le unità di controllo a infrarossi WLC 100, WUC 101, WUC 110 e WCM 531.

Protezioni esterne e interne

Dimensioni esterne finestra in cm	55x70		47x98		55x78			55x98			55x118			66x118			66x140		78x98		78x118		78x140		78x180		94x98		94x118		94x160		94x55		114x70		114x118		114x140		134x98		134x140		134x160	
	9	064 B04	BK04	102	C02	CK02	104	6 C04	CK04	CK06	206	F06	FK06	FK08	1	304 M04	MK04	M06	MK06	M08	MK08	MK12	P04	PK04	P06	PK06	P10	PK10	P25	PK25	S01	SK01	S06	SK06	S08	SK08	U04	UK04	U08	UK08	UK10					
Codice misura finestra	9	064 B04	BK04	102	C02	CK02	104	6 C04	CK04	CK06	206	F06	FK06	FK08	1	304 M04	MK04	M06	MK06	M08	MK08	MK12	P04	PK04	P06	PK06	P10	PK10	P25	PK25	S01	SK01	S06	SK06	S08	SK08	U04	UK04	U08	UK08	UK10					
Codice misura per ordinare la tenda	C01	B04	BK04	102	C02	CK02	104	C04	CK04	CK06	206	F06	FK06	FK08	M04	MK04																														
FHL ----S FHL ----SWL	Manuale	-	-	108*			116*			128	136*		142	132			142	152	184	150	156	180	-	-	177	184	181	208	218	3																
FML ----K/KWL	Elettrica	-	-	230*			238*			250*	258*		264*	254*			264*	274*	306*	272*	278*	302*	-	-	299*	306*	303*	330*	340	3																
FSL ----K/KWL	Solare	-	-	230*			238*			250*	258*		264*	254			264*	274	306*	272*	278*	302*	-	-	299	306*	303*	330*	340	3																

Prezzi in EURO (€) IVA esclusa

Per i termini di consegna a mezzo corriere vedere pagina 137.

= giorni di produzione



Colori disponibili



*La disponibilità di alcune tende può variare in base alla misura, al modello e al colore. Ti consigliamo di verificarne la disponibilità su velux.it/professionisti/rivenditori, nella sezione ordini e ricambi.



Tende alla veneziana

Controlla la direzione e l'intensità della luce

Grazie a un look senza tempo e alle lamelle in alluminio che resistono all'umidità, queste tende sono perfette in bagno e in cucina, ma anche nello studio. Direzionare la luce a piacere grazie al pratico orientatore è davvero facile. Le lamelle sono in alluminio, larghe 35 mm e verniciate a fuoco, dello stesso colore su ambo i lati.

Versioni disponibili

Manuale PAL

Sulla guida laterale destra delle tende è presente un orientatore per la regolazione delle lamelle (tenda senza cordone).

Facili da installare

Le tende interne VELUX si agganciano facilmente alla finestra grazie alle placchette di montaggio preinstallate. Se il battente della finestra ne è sprovvisto, sarà necessario acquistare, insieme alla tenda, il kit ZOZ 230 che le contiene. Serve un kit per ogni finestra.

Guide

Le tende scorrono lungo guide in alluminio satinato o alluminio bianco. Per ordinare le tende con guide bianche fai riferimento al codice ----SWL.

Codice misura per l'ordine

La misura della tenda dipende dal codice presente sulla targhetta della finestra. Scegli quella più indicata basandoti sulla tabella riportata qui sotto.

Da sapere

Le tende alla veneziana non si possono installare su finestre GGU con codice misura numerico (es. GGU 304). Se hai bisogno di tende per una finestra GDL o un elemento VFE, contatta la sede.

Protezioni esterne e interne

Pendenza del tetto: 15° - 90°

Dimensioni esterne finestra in cm	55x70		47x98		55x78		55x98		55x118		66x118		66x140	78x98		78x118	78x140		78x180	94x98		94x118		94x160		94x55		114x70		114x118		114x140		134x98		134x140		134x160
Codice misura finestra	9	064 B04	BK04	C02	CK02	6 C04	CK04	CK06	F06	FK06	FK08	1 304 M04	MK04	M06	MK06	2 308 M08	MK08	MK12	31 404 P04	PK04	P06	PK06	3 410 P10	PK10	425 P25	PK25	601 S01	SK01	4 606 S06	SK06	10 608 S08	SK08	7 804 U04	UK04	8 808 U08	UK08	UK10	
Codice misura per ordinare la tenda	C01	B04	BK04	C02	CK02	C04	CK04	CK06	F06	FK06	FK08	M04	MK04	M06	MK06	M08	MK08	MK12	P04	PK04	P06	PK06	P10	PK10	P25	PK25	S01	SK01	S06	SK06	S08	SK08	U04	UK04	U08	UK08	UK10	
PAL ----S/SWL Manuale	108*	116*		108		116		128	136		142		132	142		152		184	150		156		180		146*		163*		177		184		181		208		218	10

Prezzi in EURO (€) IVA esclusa

Per i termini di consegna a mezzo corriere vedere pagina 137.

= giorni di produzione

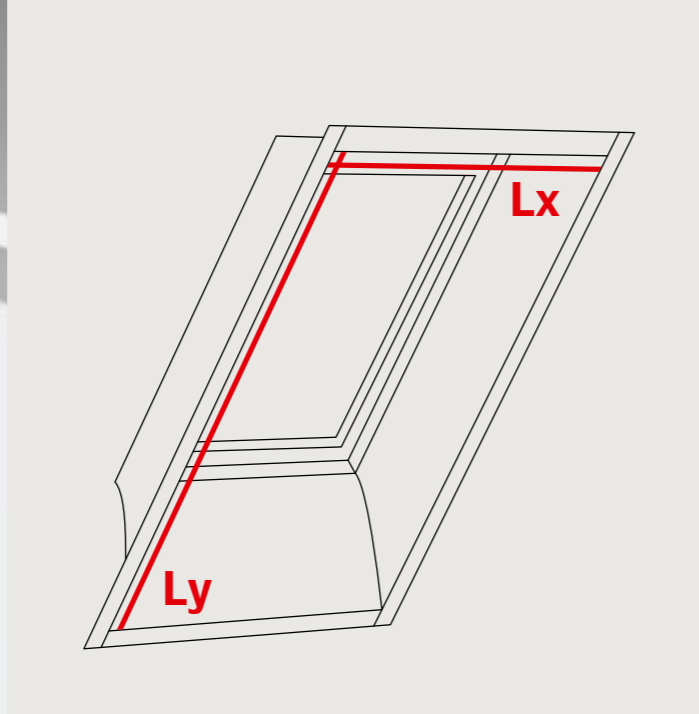

Zanzariera

Stop agli insetti!

La zanzariera VELUX lascia fuori gli insetti quando la finestra è aperta. La rete extra sottile permette comunque alla luce e all'aria di entrare in casa, senza impedire la vista verso l'esterno.

La struttura in alluminio bianco si installa sull'imbotte interna della finestra. Facile da aprire e da chiudere manualmente, la zanzariera scorre lungo due guide e quando non viene utilizzata si arrotola all'interno del coprirullo.

Attenzione:

Come si vede dal disegno la zanzariera va installata sul perimetro dell'imbotte interna (foro della finestra). Il codice misura da ordinare si determina misurando la larghezza e l'altezza massima dell'imbotte (foro), facendo riferimento alla tabella della pagina a fianco.

Compatibilità

La zanzariera VELUX può essere utilizzata contemporaneamente con le tende interne e le protezioni esterne.

Certificazione OEKO-TEX®

I tessuti delle zanzariere VELUX sono conformi alla certificazione OEKO-TEX® Standard 100.

Caratteristiche

La zanzariera va installata sull'imbotte. Nel disegno sotto è possibile vedere le dimensioni sulla base del foro su cui la zanzariera andrà applicata.

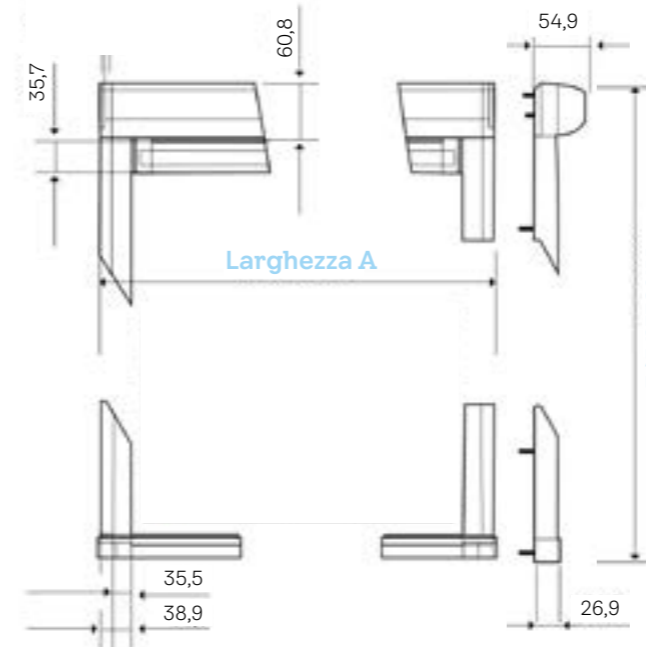

Da sapere

La zanzariera è disponibile solo nella versione manuale.

Può essere installata su tutte le generazioni di finestre per tetti VELUX.

Protezioni esterne e interne

Il codice misura da ordinare si determina misurando la larghezza e l'altezza massima dell'imbotte (foro), facendo riferimento alla tabella qui sotto.

Dimensione del foro dell'imbotte		Codice d'ordine	Dimensione zanzariera	
Larghezza max raccomandata in mm (Lx)	Altezza max raccomandata in mm (Ly)		Larghezza in mm (A)	Altezza in mm (B/L)
417	1600	BK04	497	2080
496	1600	CK02	575	2080
496	2000	CK06	575	2080
606	2400	FK08	685	2480
726	2400	MK10	805	2480
888	2000	PK06	967	2080
888	2400	PK10	967	2480
888	1600	PK25	967	2080
1086	2400	SK10	1165	2480
1286	1600	UK04	1365	2080
1286	2400	UK10	1365	2480

Pendenza del tetto: 15° - 90°

Codice misura per ordinare la zanzariera	BK04	CK02	CK06	FK08	MK10	PK06	PK10	PK25	SK10	UK04	UK10	
ZIL 0000SWL Zanzariera Manuale	125	116	137	153	183	168	194	157 ^A	221	195	235 ^A	i

Legenda simboli giorni di produzione (giorni lavorativi): ^A=3, ⁱ=immediato
 Prezzi in EURO (€) IVA esclusa
 Per i termini di consegna a mezzo corriere vedere pagina 137.

= giorni di produzione



Accessori, vetrate e prodotti in rame

Accessori

Pagina 106

Motorizzare una finestra manuale

Accessori elettrici

Kit di manutenzione

Aste di manovra e adattatori

Limitatore di apertura

Vetrate di ricambio

Pagina 110

Vetrate di ricambio per finestre senza la K

Vetrate di ricambio per finestre con la K

Prodotti in rame

Pagina 112



Motorizzare una finestra manuale

Perché rinunciare al comfort di un prodotto che si può azionare a distanza? Motorizzare le finestre manuali VELUX è facile e veloce. Basta acquistare un motore solare e abbinarlo a VELUX ACTIVE per il controllo da smartphone. Il motore solare non necessita di cavi o allacciamenti alla rete elettrica. Una volta installato è pronto per l'uso.

Kit di trasformazione da manuale a solare per finestre di precedente generazione

KSX 100

Trasforma una finestra GGL/GGU da manuale a solare. Comprende motore (apertura fino a 20 cm), comando a distanza, pannello fotovoltaico, staffe di fissaggio, sensore pioggia. Non si installa su finestre:

- con misura 55x70, 94x55 e 114x70 cm
- con vetrata 6265
- prodotte prima del 1982
- con codice misura con la K (es PK04).

In caso di acquisto di tapparella solare per finestre con KSX 100 o finestre INTEGRA solari con codice alfanumerico senza la K, contattare la sede.

Per installare tapparelle SSS o tende esterne MSL su finestre con KSX 100 o INTEGRA solari con codice alfanumerico senza la K è necessario acquistare l'adattatore ZOZ 246. **Non è compatibile con le tende esterne manuali MHL.**

Motori a catena elettrici per finestre di nuova generazione

KMG 100K

Completo di sensore per la chiusura automatica in caso di pioggia. Consente di azionare la finestra (GGL/GGU/GBL) sia elettricamente (apertura fino a 20 cm) sia manualmente. Deve essere collegato al KUX 110 EU e, in tal caso, alla stessa unità di controllo potrà essere collegata la tenda e la tapparella INTEGRA elettrica. Non si installa su finestre:

- con misura 55x78, 94x55 e 114x70 cm

Non è compatibile con le tende esterne manuali MHL ed è sconsigliato su finestre con vetrata antieffrazione 70Q per la presenza dei blocchi di sicurezza.

Kit di trasformazione da manuale a solare per finestre di nuova generazione

KSX 100K WW

Trasforma una finestra GGL/GGU da manuale a solare. Comprende motore (apertura fino a 20 cm), comando a distanza, pannello fotovoltaico, staffe di fissaggio, sensore pioggia. Non si installa su finestre:

- con misura 47x98, 55x78, 55x70, 94x55 e 114x70 cm

Può essere abbinato a una tapparella solare SSL su finestre con base a partire da 55 cm. In presenza di tende esterne MSL o tapparelle SSS con codice di produzione successivo a BK05 e misure CK e FK, è necessario acquistare l'adattatore ZOZ 246.

Non è compatibile con le tende esterne manuali MHL ed è sconsigliato su finestre con vetrata antieffrazione 70Q per la presenza dei blocchi di sicurezza.

Accessori elettrici

Unità di alimentazione KUX 110 EU

Consente di azionare fino a 5 motori INTEGRA elettrici a codice alfanumerico (con e senza K).
Dimensioni: 94x94x44 mm - LxAxP.

Batteria tampone KLB 100

Fornisce energia per l'operatività elettrica in caso di mancanza della tensione di rete. Utilizzabile con INTEGRA, KMX o KUX 110 EU.
Dimensioni: 180x85x67 mm - LxAxP.
Compatibile con tutte le finestre che utilizzano la tecnologia io-homecontrol.

Interfaccia per sensori KLF 150 EU

Permette di interfacciare sensori/comandi non VELUX e non io-homecontrol con prodotti VELUX. Può essere utilizzato come ripetitore per amplificare la portata di trasmissione del segnale a radiofrequenza se necessario. Per avere un ripetitore e un'interfaccia che funzionino simultaneamente, è necessario acquistare 2 KLF 150.
Dimensioni 136x127x34 mm - LxAxP.

Interfaccia KLF 050 WW

Interfaccia per l'operabilità di un prodotto io-homecontrol tramite il normale interruttore apri-chiudi utilizzato nelle abitazioni. Allocabile nella classica "scatola per frutti" (tipo 503). Occupa uno dei tre moduli. Dimensione 43x43x25 mm - LxAxP.

Kit di trasformazione da manuale a solare

KSX 100	445	i
KSX 100K WW	445	i

Motori a catena

KMG 100K	297	i
----------	-----	---

Accessori elettrici

KUX 110 EU	151	i
KLB 100	355	5
KLF 150 EU	162	i
KLF 050 WW	49	i

Prezzi in EURO (€) IVA esclusa = giorni di produzione

Legenda simboli giorni di produzione (giorni lavorativi):
i=immediato.

Per i termini di consegna a mezzo corriere vedere pagina 137.

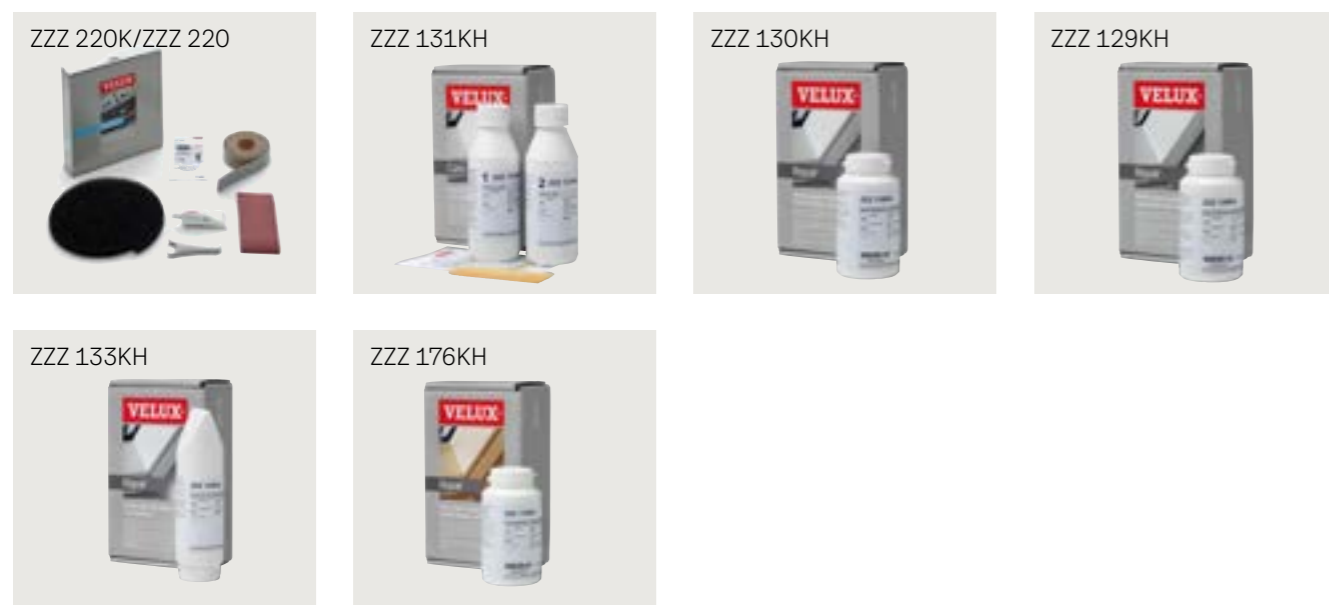

Kit di manutenzione delle finestre per tetti

Tutti i serramenti, se sottoposti a regolare manutenzione, hanno una lunga durata nel tempo. Qui di seguito i kit originali VELUX.

Kit di manutenzione

ZZZ 220K / ZZZ 220

Kit per 2-5 finestre.
Il kit con la K (ZOZ 220K) è composto da 50 g di grasso per cerniera, 3 m di filtro, 3 m di spugna per maniglia, carta vetrata e biadesivo. Il kit senza la K (ZOZ 220) è composto da 50 g di grasso per cerniera, 2,5 m di filtro, 3 m di spugna per maniglia, carta vetrata e biadesivo.

Il kit con la K deve essere usato su finestre con codice misura alfanumerico con la K (es. MK04); il codice senza la K va usato per finestre con codice misura numerico a tre cifre (es. 304) e alfanumerico senza la K (es. M04).

Kit di pulizia finestre con finitura in legno bianco

ZZZ 131KH

Kit per mantenere sempre pulita la vernice delle finestre in legno bianco. Composto da: 200 ml di detergente speciale, 200 ml di emulsione protettiva e spugna per la pulizia.

Vernice finestre con finitura in legno bianco

ZZZ 130KH

Kit per finestre in legno bianco composto da 220 ml di vernice bianca.

Vernice finestre con finitura in legno/poliuretano bianco

ZZZ 129KH

Il kit contiene 220 ml di vernice poliuretana di colore bianco.

Stucco finestre con finitura "bianca"

ZZZ 133KH

Per riparare piccoli graffi su finestre per tetti VELUX con finitura in legno bianco o legno e poliuretano bianco. Composto da 400 g di stucco.

Vernice finestre con finitura legno naturale

ZZZ 176KH

Per una riparazione facile e veloce dei danni alla vernice delle finestre per tetti VELUX con finitura legno naturale. Kit composto da 220 ml di vernice trasparente a base d'acqua.

Aste di manovra e adattatori

Asta di manovra

ZCZ 080

Asta di manovra da 80 cm. Con l'asta si possono aprire e chiudere finestre per tetti a falda GGL e GGÜ e tutte le tende interne manuali tranne le tende oscuranti a rullo DKL.

Adattatore per manovrare le tende con l'asta

ZOZ 085

Adattatore da applicare alla barra di manovra delle tende RFL, FHL, FHC e ZIL.

Asta telescopica

ZCT 200

Asta telescopica posizionabile nelle misure 103, 130, 157 e 183 cm. Con l'asta si possono aprire e chiudere finestre per tetti a falda GGL e GGÜ, la zanzariera e tutte le tende interne manuali tranne le tende oscuranti a rullo DKL.

Ricorda: Il taglio del solaio, la pendenza e un'altezza importante dal pavimento potrebbero limitare la funzionalità dell'asta; si consiglia pertanto di elettrificare la finestra.

Kit di manutenzione

ZZZ 220K	36	i
ZZZ 220	36	i
ZZZ 131KH	40	i
ZZZ 130KH	23	i
ZZZ 129KH	23	i
ZZZ 133KH	23	i
ZZZ 176KH	23	i

Aste di manovra e adattatori

ZCZ 080	28	i
ZCT 200	50	i
ZOZ 085	9	i

Limitatore di apertura

ZOZ 012K1	42	i
-----------	----	---

Prezzi in EURO (€) IVA esclusa ⌚ = giorni di produzione

Legenda simboli giorni di produzione (giorni lavorativi):

i=immediato.

Per i termini di consegna a mezzo corriere vedere pagina 137.

Limitatore di apertura

Limitatore di apertura

ZOZ 012K1

Limitatore di apertura del battente (con 2 chiavi incluse). In posizione sporgente, consente di aprire soltanto l'aletta di ventilazione. È adatto solo per finestre con apertura a bilico (GGL/GGÜ).



Il limitatore di apertura soddisfa i requisiti di sicurezza previsti dalla norma EN 16281:2013 se installato su finestre VELUX GGL e GGÜ nelle seguenti dimensioni: BK04, CK02, CK04, CK06, FK06, FK08, MK04, MK06, MK08, MK12, PK25, PK04, PK06, PK10, SK01, SK06, SK08, UK04, UK08, UK10.

Vetrature di ricambio per finestre **senza la K** (es. M04)

Per finestre antecedenti alla versione con codice misura con la K (es. M04)

Come ordinare vetratura isolante di ricambio per una finestra per tetti VELUX:

ESEMPIO

- controllare la targhetta di identificazione



- se il codice misura è alfanumerico (nel nostro caso M08) guardare la tabella prezzi dell'IPL 0073G.
- nel nostro esempio decidiamo di sostituire il vetro originale GGL M08 3000 con un vetro della linea sicurezza e clima 73G. In questo caso il prodotto da ordinare è il seguente: **IPL M08 0073G**

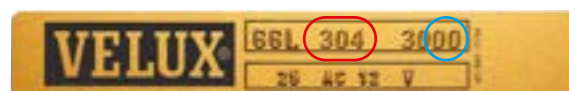

Per le finestre che presentano le taghette di riferimento mostrate qui sopra, prodotte quindi oltre 25 anni fa, non sono più disponibili vetrature di ricambio. In questi casi consigliamo di sostituire il serramento completo. Per maggiori informazioni e per avere una consulenza sul modello più indicato da scegliere, ti invitiamo a contattare il nostro Servizio Clienti.

Da sapere

Per le finestre con vetratura 65 (triplo vetro e doppia camera), contattare la sede.

Composizione dei vetri

0073G
[2x3mm (stratificato di sicurezza) +14mm gas Argon +4mm temprato]

Kit di equalizzazione

In caso di installazione a 1000m sul livello del mare si consiglia di equalizzare la vetratura. Se installata sopra i 1300m, l'equalizzazione è obbligatoria.

Kit per tutte le finestre

ZZZ 247	€ 49
---------	------

Kit per finestre CVU

ZZZ 261U	€ 27
----------	------

Per finestre con codice misura alfanumerico (es. GGL M04)

Codici misura	B04	C02	C04	F06	M04	M08	P04	P06	P10	P25	S01	S06	S08	U04	U08
Vetratura autopulente linea sicurezza e clima															
IPL 0073G PER GGL, GGU, GPL, GPU E GHL --73	122	112	119	142	140	173	155	173	222	Sentire la sede	155	201	235	216	266 i

Legenda simboli giorni di produzione (giorni lavorativi): i=immediato. Per i termini di consegna a mezzo corriere vedere pagina 137.

Prezzi in EURO (€) IVA esclusa

= giorni di produzione

Vetrature di ricambio per finestre **con la K** (es. MK04)



--70

Vetratura Standard Stratificata
Dotata di vetro stratificato interno che risponde alla norma UNI EN 7697 secondo la quale i vetri stratificati interni sono obbligatori anche negli ambienti non abitati o privi di abitabilità.

Composizione della vetratura (vetro interno, intercapedine e vetro esterno):
[2x3mm (stratificato di sicurezza) +15mm gas Argon +4mm temprato]



--66SG

Vetratura Energy Clima
Composta da triplo vetro ideale per case passive e per zone climatiche F e G. Dotata di vetro esterno antirugiada.

Composizione della vetratura (vetro interno, intercapedine e vetro esterno):
[2x3mm (stratificato di sicurezza) +13mm gas Argon + 3mm +13mm gas Argon + 4mm temprato]

Codice misura	BK04	CK02	CK04	CK06	FK06	FK08	MK04	MK06	MK08	MK12	
IPL 0070 Vetratura STANDARD STRATIFICATA. Per GGL, GGU, GPL, GPU --70, GXL, GXU	116	106	113	124	136	145	133	154	165	181 ⁸	i
IPL 0066SG Vetratura ENERGY CLIMA. Per GGL, GGU, GPL, GPU --66, --68 e --86, GXL, GXU	213 ^c	203	210	221	233	242	230	251	262	278	6

Codice misura	PK04	PK06	PK10	PK25	SK01	SK06	SK08	UK04	UK08	UK10	
IPL 0070 Vetratura STANDARD STRATIFICATA. Per GGL, GGU, GPL, GPU --70, GXL, GXU	148	165	211	128 ⁸	148	191	224	206	253	283 ⁸	i
IPL 0066SG Vetratura ENERGY CLIMA. Per GGL, GGU, GPL, GPU --66, --68 e --86, GXL, GXU	245	262	308	225 ^c	245	288	321	303	350	380	6

Legenda simboli giorni di produzione (giorni lavorativi): ⁸=6, ^c=10, i=immediato. Per i termini di consegna a mezzo corriere vedere pagina 137.

Prezzi in EURO (€) IVA esclusa

= giorni di produzione

Finestre per tetti in rame

Codice misura		BK04	CK02	CK04	CK06	FK06	FK08		MK04	MK06	MK08	PK04	PK06	PK10	PK25	SK01	SK06	SK08	UK04	UK08	UK10	⌚
Dimensioni esterne della finestra in cm		47x98	55x78	55x98	55x118	66x118	66x140		78x98	78x118	78x140	94x98	94x118	94x160	94x55	114x70	114x118	114x140	134x98	134x140	134x160	
Finitura in legno e poliuretano bianca																						
GGU 0170	Finestra STANDARD STRATIFICATA manuale	-	843 ^c	899 ^h	998	1043	-		1021 ^c	1109	1187	-	1298	1498	-	-	1365	1520	1398	1697	-	6
GGU 0186	Finestra TRIPLA PROTEZIONE manuale	-	1357	1447	1608 ^c	1679	1840 ^b		1643	1786	1911	-	2090 ^b	2411 ^b	-	-	2197	2447 ^c	2251 ^b	2733 ^b	-	5
GGU 0162	Finestra PERFORMANCE manuale	-	1467	1564	-	-	-		1776	1930	-	-	-	2606	-	-	-	-	-	-	-	10
GGU 017021	Finestra STANDARD STRATIFICATA elettrica	-	1334	1390	1489	1534	1634		1512	1600	1678	-	1789	1989	-	-	1856	2011	1889	2188	-	6
GGU 018621	Finestra TRIPLA PROTEZIONE elettrica	-	1848	1938 ^a	2099	2170 ^b	2331		2134 ^a	2277	2402 ^h	-	2581	2902	-	-	2688 ^a	2938	2742 ^b	3224 ^b	-	10
GGU 016221	Finestra PERFORMANCE elettrica	-	1958	2055	2228	2306	2479		2267	2421	2557	-	-	3097	-	-	2865	-	-	-	-	10
GGU 017030	Finestra STANDARD STRATIFICATA solare	-	1334	1390	-	1534	1634		1512	1600	1678	-	-	1989	-	-	1856	-	1889	2188	-	10
GGU 018630	Finestra TRIPLA PROTEZIONE solare	-	1848	1938 ^a	2099	2170 ^h	2331		2134 ^a	2277	2402	-	2581	2902	-	-	2688	2938	2742	3224	-	10
GPU 0170	Finestra STANDARD STRATIFICATA manuale	-	-	1149	1248	1293	-		1271	1359	1437	-	1548	1748	-	-	1615	1770	-	1947	-	10
GPU 0186	Finestra TRIPLA PROTEZIONE manuale	-	-	1697	1858 ^c	1929	2090 ^c		1893	2036	2161	-	2340 ^c	2661 ^b	-	-	2447 ^a	2697	-	2983 ^b	-	5
GPU 0162	Finestra PERFORMANCE manuale	-	-	-	-	-	-		2026	2180	-	-	-	-	-	-	2624	-	-	-	-	10
Finitura in legno bianca																						
GGL 2170	Finestra STANDARD STRATIFICATA manuale	-	649	691	768	802	-		785	853	913	896	-	1152	-	-	1050	-	1075	1306	-	10
GGL 2162	Finestra PERFORMANCE manuale	-	-	1203	-	-	-		-	-	1589	-	-	-	-	-	-	-	-	-	-	10
GGL 217021	Finestra STANDARD STRATIFICATA elettrica	1199	1140	1182	1259	1293	1370		1276	1344	1404	1387	1489	1643	-	1489	1541	1660	1566	1797	1959	10
GGL 216221	Finestra PERFORMANCE elettrica	-	1620	1694	1827	1887	-		1857	1976	2080	2050	2228	-	2199	2228	2317	2525	-	-	-	10
GGL 217030	Finestra STANDARD STRATIFICATA solare	-	1140	1182	-	1293	-		1276	1344	1404	-	-	1643	-	-	1541	-	1566	1797	-	10
GGL 218630	Finestra TRIPLA PROTEZIONE solare	-	1535	1604 ^a	1728	1783	1906		1755 ^a	1865	1961	-	2099	2346	-	-	2181	2373	2222	2593	2854	10
GPL 2170	Finestra STANDARD STRATIFICATA manuale	-	-	941	-	1052	-		1035	1103	1163	-	-	1402	-	-	1300	-	1325	1556	-	10
Finitura in legno naturale																						
GGL 3186	Finestra TRIPLA PROTEZIONE manuale	1140 ^c	1044	1113	1237 ^c	1292	1415 ^c		1264	1374	1470	-	1608 ^c	1855 ^c	-	-	1690	1882 ^c	1731 ^b	2102 ^a	-	5
GGL 3162	Finestra PERFORMANCE manuale	-	-	1203	-	-	-		-	-	-	-	-	-	-	-	1826	-	-	-	-	10
GGL 318621	Finestra TRIPLA PROTEZIONE elettrica	-	1535 ^b	1604 ^b	1728	1783 ^b	1906		1755 ^a	1865	1961	-	2099	2346	-	-	2181 ^a	2373	2222	2593	2854	10
GGL 316221	Finestra PERFORMANCE elettrica	-	1620	1694	1827	1887	-		1857	1976	2080	2050	2228	2496	2199	2228	2317	2525	-	-	-	10
GGL 318630	Finestra TRIPLA PROTEZIONE solare	-	1535	1604	1728	1783	1906		1755	1865	1961	-	2099	2346	-	-	2181 ^a	2373	2222	2593	2854	10

Accessori, vetrate e prodotti in rame

Elementi verticali in rame

Codice misura		MK31	MK35	PK31	PK35	SK31	SK35	UK31		UK35	⌚
Dimensioni esterne della finestra in cm		78x60	78x95	94x60	94x95	114x60	114x95	134x60		134x95	
VFE 2166	Elemento verticale in legno bianco	1274	1429	1460 ^p	1615 ^p	1631	1771	1771		1926	
VFE 3166	Elemento verticale in legno naturale	1274	1429	1460 ^p	1615 ^p	1631	1771	-		1926	

Codice misura		MK04	MK06	MK08	PK04	PK06	PK10	SK06		SK08	UK04	UK08	UK10	⌚
Dimensioni esterne della finestra in cm		78x98	78x118	78x140	94x98	94x118	94x160	114x118		114x140	134x98	134x140	134x160	
EFW 2112	Raccordo per copertura sagomata, inclusi BDX e BFX	480	506	536	541	571	622	597		632	632	683	758	
EFL 2112	Raccordo per copertura piana, inclusi BDX e BFX	480	506	536	541	571	622	597		632	632	683	758	

Legenda simboli giorni di produzione (giorni lavorativi): ^a=5, ^b=6, ^c=10, ^p=15, ^h=12
Prezzi in EURO (€) IVA esclusa. Per i termini di consegna a mezzo corriere vedere pagina 137.

⌚ = giorni di produzione

Raccordi in rame e accessori

Codice misura	BK04	CK02	CK04	CK06	FK06	FK08	MK04	MK06	MK08	MK12	PK04	PK06	PK10	PK25	SK01	SK06	SK08	UK04	UK08	UK10	⌚	
Dimensioni esterne finestra	47x98	55x78	55x98	55x118	66x118	66x140	78x98	78x118	78x140	78x180	94x98	94x118	94x160	94x55	114x70	114x118	114x140	134x98	134x140	134x160		
EDW 1100	Raccordo singolo per manti sagomati, incluso BFX	218 ^o	213	218	226	244	257 ^o	244	257	272 ^o	306	275 ^o	290	316 ^o	270 ^o	301	303	321 ^c	321	347	385 ^b	5
EDL 1100	Raccordo singolo per manti piani, incluso BFX	218 ^o	213 ^c	218 ^a	226	244	257	244 ^a	257 ^o	272	-	275	290	316	270	-	303 ^a	321	321	347	385	6
EDW 2100	Raccordo singolo per manti sagomati, incluso BDX e BFX	269 ^o	262	269	278	300	316	300	316	335	376	338 ^c	357 ^c	389	332 ^o	370 ^o	373	395 ^c	395	427	474 ^c	5
EDL 2100	Raccordo singolo per manti piani, inclusi BDX e BFX	269 ^o	262	269	278	300	316	300	316	335	-	338 ^c	357 ^c	389	332 ^o	-	373	395 ^c	395	427	474 ^c	5
EDJ 2100	Raccordo SUPER isolato	-	315	322	334	360	379	360	379	402	-	-	428	466	-	-	447	474	-	512	-	10
ZWC 0100T	Indispensabile per finestre vendute senza raccordo EDW/EDL inclusa la parte superiore del raccordo	94	69	74	87	89	100	88	93	103	139	100	114	133	103	119	123	140	125	150	163	5
ZWC 2100T	Indispensabile per finestre vendute senza raccordo EDW/EDL inclusa la parte superiore del raccordo, BFX e BDX	134	99 ^a	106	124	128 ^a	144	125	133 ^a	148 ^a	199	144	163	190	147	170	175 ^a	200	179	215 ^a	233	15
BDX 0000	Cornice isolante	34	33	34	35	38	40	38	40	42	47	42	45	49	41	46	47	49	49	53	59 ^a	i
BFX 1000U	Collare impermeabilizzante	34	33	34	35	38	40 ^a	38	40	42	47 ^a	42	45	49	41 ^a	46 ^a	47	49	49	53	59 ^a	i
BBX 0000	Barriera vapore	-	33	34	35	38	40	38	40	42	47 ^a	42	45	49	41	46	47	49	49	53	59	i
SML 0100S	Tapparella INTEGRA elettrica	527 ^c	492	521	539	562	586 ^c	556	586	615	732 ^c	603 ^c	632 ^c	703	615 ^c	632 ^c	679	726 ^c	673 ^c	785	843 ^c	5
SSL 0100S	Tapparella INTEGRA solare	738 ^c	689	730	754	787	820	779	820	861	1025 ^c	844	885	984	861 ^c	885 ^c	951	1017	943	1099	1181 ^c	5

Legenda simboli giorni di produzione (giorni lavorativi): ^a=5, ^c=10, ^o=15, ⁱ=immediato.

⌚ = giorni di produzione

Raccordi COMBI in rame

Codice misura	CK02	CK04	CK06	FK06	FK08	MK04	MK06	MK08	PK04	PK06	PK10	PK25	SK01	SK06	SK08	UK04	UK08	UK10	⌚	
Dimensioni esterne finestra	55x78	55x98	55x118	66x118	66x140	78x98	78x118	78x140	94x98	94x118	94x160	94x55	114x70	114x118	114x140	134x98	134x140	134x160		
Raccordo FIANCO a distanza 18 mm	EBW 2121B	656	672	695	751	790	751	790	837	845	893	972	-	-	932	988	988	1067	1185	10
Raccordi COMBI per manti di copertura sagomati																				
Combinazione FIANCO	EKW 2121M	524	538	556	600	632	600	632	670	676	714	778	664	-	746	790	790	854	948	10
Combinazione TRIO	EKW 2121M	524	538	556	600	632	600	632	670	676	714	778	664	-	746	790	790	854	948	10
	EKW 2102M	289	295	306	330	348	330	348	368	-	393	428	365	-	410	435	435	469	521	10
Combinazione SOVRA	EDW 2100	262	269	278	300	316	300	316	335	338 ^c	357	389	332 ^o	370 ^o	373	395	395	427	-	5
	EKW 2107MJ	289	295	306	330	-	330	348	368	-	393	428	-	-	410	435	435	469	-	10
Combinazione QUATTRO	EKW 2121M	524	538	556	600	632	600	632	670	676	714	778	664	-	746	790	790	854	948	10
	EKW 2104MJ	-	-	-	330	348	330	348	368	-	393	-	-	-	-	435	435	469	-	10
	EKW 2106MJ	-	-	-	330	348	330	348	368	-	393	-	-	-	-	435	435	469	-	10
Raccordo singolo per combinazioni multiple di 6 finestre																				
Per copertura sagomata e piana	EKX 2105MJ	-	-	-	330	-	330	-	-	-	-	-	-	-	410	-	-	469	-	10
Raccordi per affiancamenti di finestre con larghezza diversa																				
Raccordo COMBI di sinistra	EKW 2101M	289	295	306	330	348	330	348	368	372	393	428	-	-	410	-	435	469	-	10
Raccordo COMBI di destra	EKW 2103M	289	295	306	330	348	330	348	368	372	393	428	-	-	410	435	435	469	-	10

Legenda simboli giorni di produzione (giorni lavorativi): ^c=10, ^o=15
Tutti i raccordi sono comprensivi di prodotti per la posa BDX e BFX
Prezzi in EURO (€) IVA esclusa

Per i termini di consegna a mezzo corriere vedere pagina 137.

⌚ = giorni di produzione

Accessori, vetrate e prodotti in rame



Finestre per tetti piani

Finestra per tetti piani design con vetro curvo

Pagina 120

Finestra per tetti piani design con vetro piano

Pagina 121

Finestra per tetti piani standard con vetro piano

Pagina 122

Finestra per tetti piani standard con cupola

Pagina 123

Tende per finestre per tetti piani

Pagina 124

La gamma di finestre per tetti piani

Offriamo una gamma completa di finestre per tetti piani che soddisfano ogni bisogno. Dalle soluzioni più innovative, con vetro curvo e vetro piano, a quelle più tradizionali con cupola, VELUX dispone del prodotto più indicato per ogni situazione.

CFU/CVU + ISU 1093



Finestra design con vetro curvo

Il top di gamma

- Massima superficie vetrata
- Eccellenti prestazioni energetiche
- Design unico
- Struttura in legno termotrattato e poliuretano bianco
- Elevato isolamento acustico
- Vista ampia e drenaggio dell'acqua grazie al vetro curvo

Scopri di più a pag. 120 →

CFU/CVU + ISU 2093



Finestra design con vetro piano

Luce naturale, design ed estetica

- Massima superficie vetrata
- Eccellenti prestazioni energetiche
- Design unico
- Struttura in legno termotrattato e poliuretano bianco
- Elevato isolamento acustico
- Vista ampia

Scopri di più a pag. 121 →

CFP/CVP + ISG 2093



Finestra standard con vetro piano

Design e prestazioni ad un prezzo accessibile

- Buona superficie vetrata
- Ottime prestazioni energetiche
- Design moderno
- Buon isolamento acustico
- Basamento in PVC

Scopri di più a pag. 122 →

CFP/CVP + ISD



Finestra standard con cupola

Molto più di una semplice cupola

- Buona superficie vetrata
- Buone prestazioni energetiche
- Design classico
- Buon isolamento acustico
- Basamento in PVC

Scopri di più a pag. 123 →



NOVITÀ
Settembre
2026

CFU/CVU + ISU 1093

Finestra design con vetro curvo

Contesto

- Ambienti abitati

Pendenza del tetto

- 0-15°

Design

- Vetro esterno curvo
- 88% di vetro visibile*
- Basamento in legno termotrattato e poliuretano bianco
- Vista interna senza cornici
- Vetro esterno continuo
- Motore integrato nel telaio
- Tende posizionate in modo discreto
- Ampia visuale ed efficiente deflusso dell'acqua piovana

Prestazioni

- Basamento disponibile con doppio o triplo vetro
- Vetro stratificato interno (classificazione P4A)
- Urc, ref300: 0,65 W/(m²K) per il doppio vetro e 0,55 W/(m²K) per il triplo vetro Arc, ref300: 4,4m²**
- Isolamento acustico Rw: 39dB per il doppio vetro e 42dB per il triplo vetro
- Classe di resistenza antieffrazione RC2
- Fattore solare g (senza tende installate) 0,52 per il doppio vetro e 0,49 per il triplo vetro

Operabilità

- Variante fissa
- Variante elettrica
- Variante solare

Smart home e sensori

- Compatibile con VELUX ACTIVE
- Sensore pioggia fornito di serie
- Comando a distanza pre-configurato

Protezione dal caldo e controllo della luce

- Tenda esterna parasole solare
- Tenda oscurante solare
- Zanzariera (manuale, facile da pulire, removibile)

CFU/CVU + ISU 2093

Finestra design con vetro piano

Contesto

- Ambienti abitati

Pendenza del tetto

- 2-15°

Design

- Vetro esterno piano
- 88% di vetro visibile*
- Basamento in legno termotrattato e poliuretano bianco
- Vista interna senza cornici
- Vetro esterno continuo
- Motore integrato nel telaio
- Tende posizionate in modo discreto

Prestazioni

- Basamento disponibile con doppio o triplo vetro
- Vetro stratificato interno (classificazione P4A)
- Urc, ref300: 0,75 W/(m²K) per il doppio vetro e 0,60 W/(m²K) per il triplo vetro Arc, ref300: 4,1m²**
- Isolamento acustico Rw: 39dB per il doppio vetro e 41dB per il triplo vetro
- Classe di resistenza antieffrazione RC2
- Fattore solare g (senza tende installate) 0,52 per il doppio vetro e 0,49 per il triplo vetro

Operabilità

- Variante fissa
- Variante elettrica
- Variante solare

Smart home e sensori

- Compatibile con VELUX ACTIVE
- Sensore pioggia fornito di serie
- Comando a distanza pre-configurato

Protezione dal caldo e controllo della luce

- Tenda esterna parasole solare
- Tenda oscurante solare
- Zanzariera (manuale, facile da pulire, removibile)

CFP/CVP + ISG 2093

Finestra standard con vetro piano

Contesto

- Ambienti abitati

Pendenza del tetto

- 2-15°

Design

- Vetro esterno piano con profilo perimetrale in alluminio
- 70% di vetro visibile*
- Basamento isolato in PVC
- Motore integrato nel telaio

Prestazioni

- Basamento disponibile con doppio vetro
- Vetro stratificato interno (classificazione P4A)
- Valore U: 0,75 W/(m²K) per la vetrata antieffrazione e 0,82 W/(m²K) per la vetrata standard bassoemissiva
- Area 3,9m²**
- Isolamento acustico fino a Rw 36dB
- Classe di resistenza antieffrazione RC2 nelle versioni con vetrata antieffrazione
- Fattore solare g (senza tende installate) fino a 0,51

Operabilità

- Variante fissa
- Variante elettrica

Smart home e sensori

- Compatibile con VELUX ACTIVE
- Sensore pioggia fornito di serie
- Comando a distanza pre-configurato

Protezione dal caldo e controllo della luce

- Tenda esterna parasole solare
- Tende filtranti e semioscuranti (elettriche e solari)

CFP/CVP + ISD

Finestra standard con cupola

Contesto

- Ambienti abitati

Pendenza del tetto

- 0-15°

Design

- Cupola opalina o trasparente
- 70% di vetro visibile*
- Basamento isolato in PVC
- Motore integrato nel telaio

Prestazioni

- Basamento disponibile con doppio vetro
- Vetro stratificato interno (classificazione P4A)
- Valore U: 0,80 W/(m²K) per la vetrata antieffrazione e 0,87 W/(m²K) per la vetrata bassoemissiva
- Area: 3,4 m²**
- Isolamento acustico fino a Rw 36dB
- Classe di resistenza antieffrazione RC2 nelle versioni con vetrata antieffrazione
- Fattore solare g (senza tende installate) fino a 0,54

Operabilità

- Variante fissa
- Variante manuale con arganello
- Variante elettrica

Smart home e sensori

- Compatibile con VELUX ACTIVE
- Sensore pioggia fornito di serie
- Comando a distanza pre-configurato

Protezione dal caldo e controllo della luce

- Tenda esterna parasole solare
- Tende filtranti e semioscuranti (elettriche e solari)

* La percentuale fa riferimento alla misura 100100.

**I valori della trasmittanza termica e dell'area sono calcolati sulla misura di 1,2x1,2m, con un cordolo di rialzo di 300mm secondo lo standard EN 1873:2014+A1:2016.

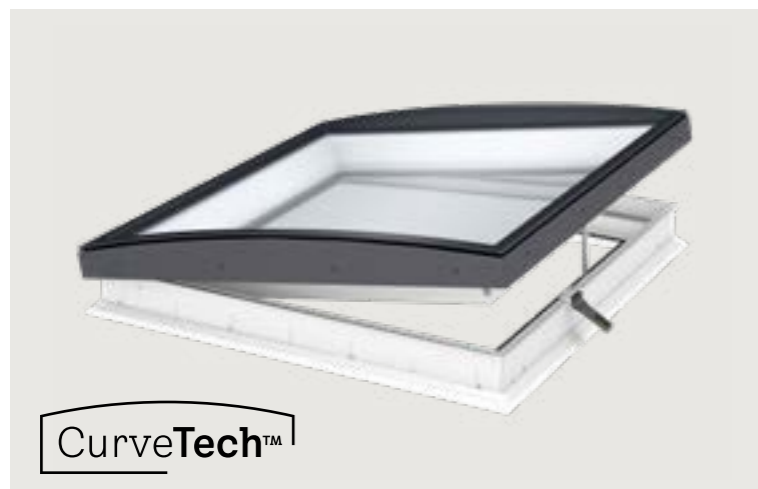

Caratteristiche

- La miglior scelta per chi vive sotto a un tetto con pendenza da 0° a 15°
- Basamento in legno termotrattato e rivestimento in poliuretano bianco
- Doppio o triplo vetro a scelta per eccellenti prestazioni energetiche e acustiche
- Vetrata interna stratificata di sicurezza
- Resistenza antieffrazione classe 2
- Le finestre elettriche e solari sono dotate di sensore pioggia e comando a distanza.
- Su tutte le misure rettangolari il motore è posizionato sul lato più lungo del telaio. Per maggiori dettagli, fai riferimento alle istruzioni di montaggio
- Il rialzo opzionale è di 160mm; è possibile sovrapporre fino a tre rialzi ZCU 1015 al rialzo con basamento ZCU 0015

Schermature solari

Le tende si inseriscono in modo discreto nella struttura della finestra, tra la vetrata e il vetro di finitura esterno, senza ostacolare l'ingresso della luce e la vista (è preferibile installare una tenda durante la posa della finestra). Scopri di più a pag. 124.

Casa smart

Le finestre elettriche e solari sono compatibili con VELUX App Control.

Finestra design con vetro curvo

Versione fissa, elettrica o solare

Realizzata con una struttura unica che si distingue per i profili sottili e un telaio quasi invisibile nel tetto, lascia entrare il massimo della luce naturale negli ambienti. Con vetro esterno curvo, continuo e senza cornici.

Codice misura	VALORE U*		060060	080080	090060	090090	100100	120090	120120	150080	150100	150120	150150	200060	200100	
Dimensioni del foro nel solaio (BxH in cm)	Urc,ref300 W/(m²K)	Arc,ref300 Area m²	60x60	80x80	90x60	90x90	100x100	120x90	120x120	150x80	150x100	150x120	150x150	200x60	200x100	
H B Apertura della finestra			<input checked="" type="checkbox"/>	<input checked="" type="checkbox"/>	<input checked="" type="checkbox"/>	<input checked="" type="checkbox"/>	<input checked="" type="checkbox"/>	<input checked="" type="checkbox"/>	<input checked="" type="checkbox"/>	<input checked="" type="checkbox"/>	<input checked="" type="checkbox"/>	<input checked="" type="checkbox"/>	<input checked="" type="checkbox"/>	<input checked="" type="checkbox"/>	<input checked="" type="checkbox"/>	

Finestra per tetti piani con vetro curvo

Pendenza del tetto: 0° - 15°

CFU SOX101**	Fissa non apribile (CFU 0020Q + ISU 1093) Doppio vetro	0.65	4.4	1074	1273	1153	1422	1580	1644	2003	1841	2021	2359	2874	2087	2822	5
CFU SOX102**	Fissa non apribile (CFU 0025Q + ISU 1093) Triplo vetro	0.55	4.4	1207	1429	1290	1597	1775	1846	2240	2055	2278	2634	3061	2331	3211	5
CVU S2X101***	INTEGRA elettrica (CVU 0220Q + ISU 1093) Doppio vetro	0.65	4.4	1918	2117	1997	2266	2424	2488	2847	2685	2865	3203	3345	2931	3720	5
CVU S2X102***	INTEGRA elettrica (CVU 0225Q + ISU 1093) Triplo vetro	0.55	4.4	2051	2273	2134	2441	2619	2690	3084	2899	3122	3478	3905	3175	4055	5
CVU S3X101***	INTEGRA solare (CVU 0320Q + ISU 1093) Doppio vetro	0.65	4.4	1918	2117	1997	2266	2424	2488	2847	2685	2865	3203	3585	2931	3720	5
CVU S3X102***	INTEGRA solare (CVU 0325Q + ISU 1093) Triplo vetro	0.55	4.4	2051	2273	2134	2441	2619	2690	3084	2899	3122	3478	3905	3175	4055	5

Accessori

ZCU 0015	Rialzo opzionale isolato con basamento	241	278	278	294	309	309	324	324	324	386	389	371	442	5
ZCU 1015	Rialzo opzionale senza basamento	217	250	250	264	278	278	292	292	292	348	350	334	398	5
ZZZ 210U	Profili blocca guaina	53	61	61	65	68	68	71	71	71	85	86	82	97	5
BBX 0000C	Barriera vapore	30	30	30	31	32	32	35	35	35	35	37	37	37	5

* Il valore di trasmittanza termica U e l'area sono calcolati sulla misura 1,2x1,2m, con un cordolo di rialzo di 300mm su un tetto con pendenza di 0° (secondo standard UNI 1873:2014+A1:2016).
 ** Il modello CFU non può essere installato sopra i 1.000m di altitudine. *** Per installazione a una quota di 1.000m sul livello del mare consigliamo di equalizzare la vetrata. Sopra i 1.300m l'equalizzazione è obbligatoria, vedi a pag. 110.
 Prezzi in EURO (€) IVA esclusa
 Per i termini di consegna a mezzo corriere vedere pagina 137.



Caratteristiche

- Soluzione minimal per chi vive sotto a un tetto con pendenza da 2° a 15°
- Basamento in legno termotrattato e rivestimento in poliuretano bianco
- Doppio o triplo vetro a scelta per eccellenti prestazioni energetiche e acustiche
- Vetrata interna stratificata di sicurezza
- Resistenza antieffrazione classe 2
- Le finestre elettriche e solari sono dotate di sensore pioggia e comando a distanza.
- Su tutte le misure rettangolari il motore è posizionato sul lato più lungo del telaio. Per maggiori dettagli, fai riferimento alle istruzioni di montaggio
- Il rialzo opzionale è di 160mm; è possibile sovrapporre fino a tre rialzi ZCU 1015 al rialzo con basamento ZCU 0015

Schermature solari

Le tende si inseriscono in modo discreto nella struttura della finestra, tra la vetrata e il vetro di finitura esterno, senza ostacolare l'ingresso della luce e la vista (è preferibile installare una tenda durante la posa della finestra). Scopri di più a pag. 124.

Casa smart

Le finestre elettriche e solari sono compatibili con VELUX App Control.

Finestra design con vetro piano

Versione fissa, elettrica o solare

Realizzata con una struttura unica che si distingue per i profili sottili e un telaio quasi invisibile nel tetto, lascia entrare il massimo della luce naturale negli ambienti. Con vetro esterno piano, continuo e senza cornici.

Codice misura	VALORE U*		060060	080080	090060	090090	100100	120090	120120	150080	150100	150120	150150	200060	200100	
Dimensioni del foro nel solaio (BxH in cm)	Urc,ref300 W/(m²K)	Arc,ref300 Area m²	60x60	80x80	90x60	90x90	100x100	120x90	120x120	150x80	150x100	150x120	150x150	200x60	200x100	
H B Apertura della finestra			<input checked="" type="checkbox"/>	<input checked="" type="checkbox"/>	<input checked="" type="checkbox"/>	<input checked="" type="checkbox"/>	<input checked="" type="checkbox"/>	<input checked="" type="checkbox"/>	<input checked="" type="checkbox"/>	<input checked="" type="checkbox"/>	<input checked="" type="checkbox"/>	<input checked="" type="checkbox"/>	<input checked="" type="checkbox"/>	<input checked="" type="checkbox"/>	<input checked="" type="checkbox"/>	

Finestra per tetti piani con vetro piano

Pendenza del tetto: 2° - 15°

CFU SOX201**	Fissa, non apribile (CFU 0020Q + ISU 2093) Doppio vetro	0.75	4.1	898	1063	958	1189	1321	1374	1666	1527	1697	1957	2407	1732	2332	5
CFU SOX202**	Fissa, non apribile (CFU 0025Q + ISU 2093) Triplo vetro	0.60	4.1	1031	1219	1095	1364	1516	1576	1903	1741	1954	2232	2594	1976	2721	5
CVU S2X201***	INTEGRA elettrica (CVU 0220Q + ISU 2093) Doppio vetro	0.75	4.1	1742	1907	1802	2033	2165	2218	2510	2371	2541	2801	2878	2576	3230	5
CVU S2X202***	INTEGRA elettrica (CVU 0225Q + ISU 2093) Triplo vetro	0.60	4.1	1875	2063	1939	2208	2360	2420	2747	2585	2798	3076	3438	2820	3565	5
CVU S3X201***	INTEGRA solare (CVU 0320Q + ISU 2093) Doppio vetro	0.75	4.1	1742	1907	1802	2033	2165	2218	2510	2371	2541	2801	3118	2576	3230	5
CVU S3X202***	INTEGRA solare (CVU 0325Q + ISU 2093) Triplo vetro	0.60	4.1	1875	2063	1939	2208	2360	2420	2747	2585	2798	3076	3438	2820	3565	5

Accessori

ZCU 0015	Rialzo opzionale isolato con basamento	241	278	278	294	309	309	324	324	324	386	389	371	442	5
ZCU 1015	Rialzo opzionale senza basamento	217	250	250	264	278	278	292	292	292	348	350	334	398	5
ZZZ 210U	Profili blocca guaina	53	61	61	65	68	68	71	71	71	85	86	82	97	5
BBX 0000C	Barriera vapore	30	30	30	31	32	32	35	35	35	35	37	37	37	5

* Il valore di trasmittanza termica U e l'area sono calcolati sulla misura 1,2x1,2m, con un cordolo di rialzo di 300mm su un tetto con pendenza di 0° (secondo standard UNI 1873:2014+A1:2016).
 ** Il modello CFU non può essere installato sopra i 1.000m di altitudine. *** Per installazione a una quota di 1.000m sul livello del mare consigliamo di equalizzare la vetrata. Sopra i 1.300m l'equalizzazione è obbligatoria, vedi a pag. 110.
 Prezzi in EURO (€) IVA esclusa
 Per i termini di consegna a mezzo corriere vedere pagina 137.

Finestre per tetti piani

NOVITÀ
Settembre
2026

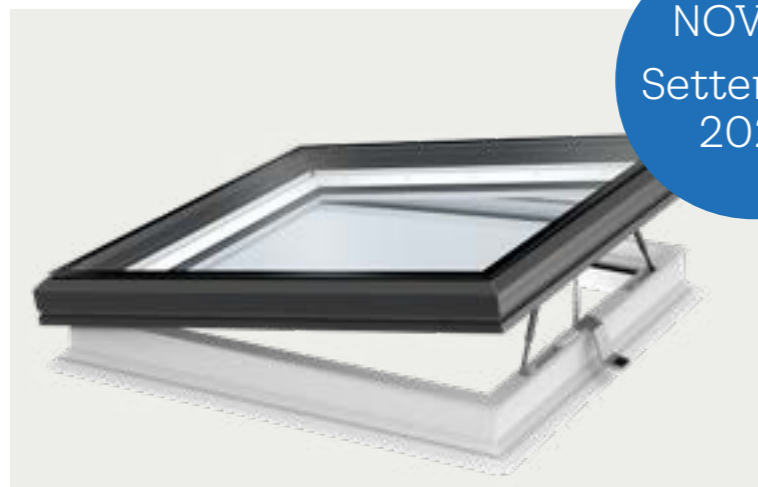

Caratteristiche

- Vetro piano dal design moderno con rivestimento perimetrale in alluminio
- Basamento in PVC che fornisce un buon isolamento termico
- Doppio vetro, vetrata stratificata di sicurezza, anche con vetrata antieffrazione classe RC2
- Nella variante elettrica, la finestra è dotata di sensore pioggia e comando a distanza
- Il rialzo opzionale è di 160mm; è possibile sovrapporre fino a tre rialzi ZCU 1015 al rialzo con basamento ZCU 0015

Schermature solari

È sempre preferibile installare una tenda durante la posa della finestra. Puoi scegliere fra diversi modelli quello più indicato alle tue esigenze: che si tratti di proteggerti dal caldo o di oscurare le stanze. Scopri di più sulle tende a pag. 125.



Le finestre elettriche e solari sono compatibili con VELUX App Control.

Da sapere

Il vetro piano ISG 2093 è compatibile con tutte le finestre per tetti piani CVP elettriche e CFP fisse con cupole ISD già installate, per eventuali sostituzioni del rivestimento esterno contattare la sede.

Finestra standard con vetro piano

Versione fissa o elettrica

La finestra per tetti piani con vetro piano è caratterizzata da un design moderno senza rinunciare a prestazioni e comfort interno. Si installa su tetti con pendenze comprese tra 2° e 15° e grazie alla sua estetica è adatta a qualsiasi tipo di abitazione ed edificio.

Codice misura	VALORE U*		060060	060090	080080	090090	090120	100100	100150	120120	
Dimensioni del foro nel solaio (BxH in cm)	U _{ref300} W/(m²K)	A _{ref300} Area m²	60x60	60x90	80x80	90x90	90x120	100x100	100x150	120x120	
H B Apertura della finestra			<input checked="" type="checkbox"/>	<input checked="" type="checkbox"/>	<input checked="" type="checkbox"/>	<input checked="" type="checkbox"/>	<input checked="" type="checkbox"/>	<input checked="" type="checkbox"/>	<input checked="" type="checkbox"/>	<input checked="" type="checkbox"/>	<input checked="" type="checkbox"/>

Finestra fissa con vetrata standard bassoemissiva		Pendenza del tetto: 2° - 15°										
CFP SOX204	Rivestimento in vetro piano (CFP 0073U + ISG 2093)	0,82	3,9	684	731	811	906	1047	1006	1291	1271	5
Finestra fissa con vetrata antieffrazione		Pendenza del tetto: 0° - 15°										
CFP SOX203	Rivestimento in vetro piano (CFP 0073QV + ISG 2093)	0,75	3,9	764	814	905	1012	1170	1124	1447	1415	5
Finestra elettrica con vetrata standard bassoemissiva		Pendenza del tetto: 0° - 15°										
CVP S2X204	Rivestimento in vetro piano (CVP 0573U + ISG 2093)	0,82	3,9	1165	1215	1306	1413	1571	1525	1848	1816	5
Finestra elettrica con vetrata antieffrazione		Pendenza del tetto: 0° - 15°										
CVP S2X203	Rivestimento in vetro piano (CVP 0673QV + ISG 2093)	0,75	3,9	1531	1581	1672	1779	1937	1891	2214	2182	5

Accessori												
ZCE 0015	Rialzo opzionale isolato con basamento	241	278	278	294	309	309	324	324	324	324	5
ZCE 1015	Rialzo opzionale senza basamento	217	250	250	264	278	278	292	292	292	292	5
ZZZ 210	Profilo blocca guaina	53	61	61	65	68	68	71	71	71	71	5
BBX 0000C	Barriera vapore	30	30	30	31	32	32	35	35	35	35	5

* Il valore di trasmittanza termica U e l'area sono calcolati sulla misura di 1,2x1,2m, con un cordolo di rialzo di 300mm su un tetto con pendenza di 0°. Prezzi in EURO (€) IVA esclusa. Per i termini di consegna a mezzo corriere vedere pagina 137.

= giorni di produzione

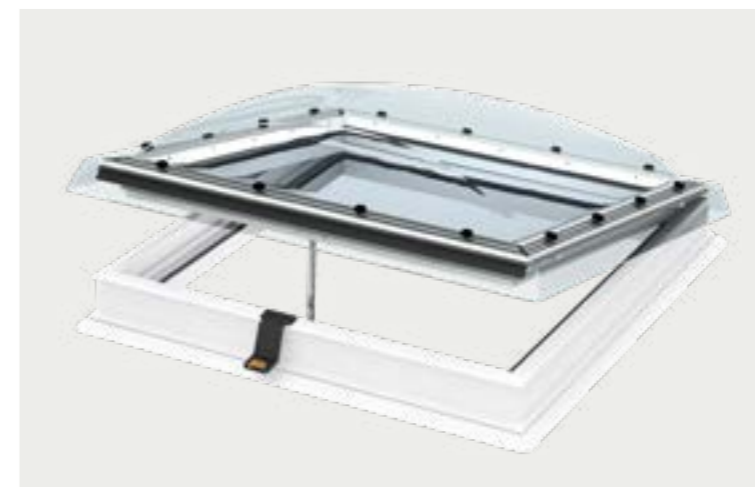

Finestra standard con cupola

Versione fissa, manuale con arganello o elettrica

La finestra per tetti piani con cupola in polycarbonato presenta tutte le caratteristiche estetiche e prestazionali di un serramento. Si installa su tetti con pendenza da 0° a 15° e lascia entrare luce a aria negli ambienti. La finestra si compone di un basamento isolato con vetrata bassoemissiva e di una cupola esterna, opalina o trasparente.

Codice misura	VALORE U*		060060	060090	080080	090090	090120	100100	100150	120120	150150	
Dimensioni del foro nel solaio (BxH in cm)	W/m²K	Area	60x60	60x90	80x80	90x90	90x120	100x100	100x150	120x120	150x150	
H B Apertura della finestra			<input checked="" type="checkbox"/>	<input checked="" type="checkbox"/>	<input checked="" type="checkbox"/>	<input checked="" type="checkbox"/>	<input checked="" type="checkbox"/>	<input checked="" type="checkbox"/>	<input checked="" type="checkbox"/>	<input checked="" type="checkbox"/>	<input checked="" type="checkbox"/>	<input checked="" type="checkbox"/>

Finestra fissa con vetrata standard bassoemissiva		Pendenza del tetto: 0° - 15°											
CFP SOX307	Cupola trasparente (CFP 0073U + ISD 0010)	0,87	3,4	610	648	722	807	932	896	1154	1128	1538	5
CFP SOX308	Cupola opalina (CFP 0073U + ISD 0110)**	0,87	3,4	610	648	722	807	932	896	1154	1128	1538	5

Finestra fissa con vetrata antieffrazione		Pendenza del tetto: 0° - 15°											
CFP SOX303	Cupola trasparente (CFP 0073QV + ISD 0010)	0,80	3,4	690	731	816	913	1055	1014	1310	1272	1732	5
CFP SOX304	Cupola opalina (CFP 0073QV + ISD 0110)**	0,80	3,4	690	731	816	913	1055	1014	1310	1272	1732	5

Finestra manuale con vetrata standard bassoemissiva		Pendenza del tetto: 0° - 15°											
CVP S1X303	Cupola trasparente (CVP 0073U + ISD 0010)	0,87	3,4	838	879	964	1061	1203	1162	1458	1420	-	5
CVP S1X304	Cupola opalina (CVP 0073U + ISD 0110)**	0,87	3,4	838	879	964	1061	1203	1162	1458	1420	-	5

Finestra elettrica con vetrata standard bassoemissiva		Pendenza del tetto: 0° - 15°											
CVP S2X307	Cupola trasparente (CVP 0573U + ISD 0010)	0,87	3,4	1091	1132	1217	1314	1456	1415	1711	1673	2133	5
CVP S2X308	Cupola opalina (CVP 0573U + ISD 0110)**	0,87	3,4	1091	1132	1217	1314	1456	1415	1711	1673	2133	5

Finestra elettrica con vetrata antieffrazione		Pendenza del tetto: 0° - 15°											
CVP S2X303	Cupola trasparente (CVP 0673QV + ISD 0010)	0,80	3,4	1457	1498	1583	1680	1822	1781	2077	2039	2499	5
CVP S2X304	Cupola opalina (CVP 0673QV + ISD 0110)**	0,80	3,4	1457	1498	1583	1680	1822	1781	2077	2039	2499	5

Accessori													
ZCE 0015	Rialzo opzionale isolato con basamento	241	278	278	294	309	309	324	324	324	324	389	5
ZCE 1015	Rialzo opzionale senza basamento	217	250	250	264	278	278	292	292	292	292	350	5
ZZZ 210	Profilo blocca guaina	53	61	61	65	68	68	71	71	71	71	86	5
BBX 0000C	Barriera vapore	30	30	30	31	32	32	35	35	35	35	37	5

* Il valore di trasmittanza termica U e l'area sono calcolati sulla misura di 1,2x1,2m, con un cordolo di rialzo di 300mm su un tetto con pendenza di 0°. ** In presenza di cupola opalina non è possibile installare tende parasole solari MSG e tende semi oscuranti plissettate solari FSK. Prezzi in EURO (€) IVA esclusa. Per i termini di consegna a mezzo corriere vedere pagina 137.

= giorni di produzione

Tende per finestre con vetro curvo e vetro piano CVU/CFU



Tenda parasole (MSU)



5070



Tenda oscurante (DSU)

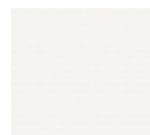

4550



Zanzariera (ZIU)



0000

La tenda parasole attenua la luce del sole e protegge gli ambienti dal caldo. Alimentata dall'energia del sole, si apre e si chiude con un comando a distanza. Va installata tra il vetro di finitura esterno e la finestra. Per questo motivo è consigliabile applicarla durante la fase di posa della finestra.

- Riduce il surriscaldamento degli ambienti
- Tessuto semi-trasparente che filtra la luce
- Alimentazione solare grazie a una cella fotovoltaica
- Comando a distanza fornito di serie
- Non può essere installata in presenza di una tenda oscurante

La tenda oscurante blocca la luce del sole e crea buio anche in pieno giorno. Alimentata dall'energia del sole, si apre e si chiude con un comando a distanza. Va installata tra il vetro di finitura esterno e la finestra. Per questo motivo è consigliabile applicarla durante la fase di posa della finestra.

- Perfetta per riposare, di giorno e di notte
- Fornisce un oscuramento ottimale
- Alimentazione solare grazie a una cella fotovoltaica
- Comando a distanza fornito di serie
- Non può essere installata in presenza di una tenda parasole

La zanzariera lascia entrare l'aria fresca e tiene fuori insetti e ospiti indesiderati. Realizzata con profili in alluminio bianco e un tessuto a rete che non impedisce la vista esterna, è facile da installare.

- 100% di protezione dagli insetti
- Tessuto a rete resistente che non impedisce la vista esterna e lascia entrare luce e aria
- Può essere installata in presenza di una tenda parasole o di una tenda oscurante
- Realizzata con tessuti conformi alla certificazione OEKO-TEX® Standard 100 (1076-184 DTI)

Codice misura	060060	080080	090060	090090	100100	120090	120120	150080	150100	150120	150150	200060	200100		
Dimensioni del foro nel solaio (BxH in cm)	60x60	80x80	90x60	90x90	100x100	120x90	120x120	150x80	150x100	150x120	150x150	200x60	200x100		
MSU 5070WL	Tenda parasole solare	373	413	391	422	439	448	466	452	466	501	527	492	575	3
DSU 4550WL	Tenda oscurante solare	373	413	391	422	439	448	466	452	466	501	527	492	575	3
ZIU 0000WL	Zanzariera	89	98	93	100	105	107	111	108	111	119	126	117	137	3

Prezzi in EURO (€) IVA esclusa
Per i termini di consegna a mezzo corriere vedere pagina 137.

⌚ = giorni di produzione

Tende per finestre con vetro piano e con cupola CVP/CFP



Tenda parasole (MSG)

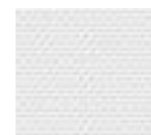

6090



Tende filtranti plissettate (FMG)

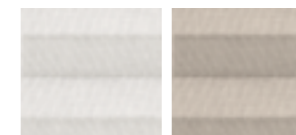

1016

1259



Tende semioscuranti plissettate (FMK/FSK)

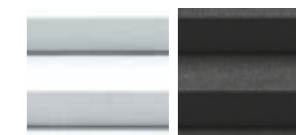

1045

1047

La tenda parasole fornisce un'efficace protezione dal caldo estivo creando un piacevole effetto ombreggiante.

- Riduce l'ingresso di calore fino al 78%
- Tessuto semi-trasparente che filtra la luce
- Disponibile nella versione solare con comando a distanza fornito di serie
- Compatibile con VELUX App Control
- Design sottile ed elegante.

Elegante e versatile, la tenda plissettata interna permette di filtrare la luce in eccesso e di aggiungere un tocco décor agli ambienti. La scelta ideale in tutte le stanze in cui si vive e lavora durante il giorno.

- Diffonde la luce in modo soffuso
- Realizzata con tessuti conformi alla certificazione OEKO-TEX® Standard 100 (1076-184 DTI)
- Disponibile nella versione elettrica con comando a distanza fornito di serie
- Compatibile con VELUX App Control
- Design sottile ed elegante.

Una tenda che crea un buon livello di oscuramento e migliora l'isolamento termico in inverno. Per questo è la scelta più indicata per camere da letto e camerette.

- Fornisce un buon oscuramento e migliora l'isolamento termico della finestra
- Realizzata con tessuti conformi alla certificazione OEKO-TEX® Standard 100 (1076-184 DTI)
- Disponibile in versione elettrica e solare con comando a distanza incluso
- Compatibile con VELUX App Control
- Design sottile ed elegante.

Codice misura		060060	060090	080080	090090	090120	100100	120120	100150	150150	
Dimensioni del foro nel solaio (BxH in cm)		60x60	60x90	80x80	90x90	90x120	100x100	120x120	100x150	150x150	
MSG 6090KWL	Tenda parasole solare	337	344	352	359	374	366	381	388	-	3
FMG ----KWL	Tenda filtrante plissettata elettrica	291	297	303	310	322	316	329	335	395	3
FMK ----KWL	Tenda semioscurante plissettata elettrica	326	333	340	347	361	354	368	376	443	3
FSK ----KWL	Tenda semioscurante plissettata solare	326	333	340	347	361	354	368	376	443	3

La tenda solare MSG non può essere installata su finestre con vetro piano ISD 2093. Le tende interne FMG/FMK/FSK non possono essere installate sulla finestra manuale con arganello CVP 0073U. Le tende solari MSG e FSK non possono essere installate in presenza di cupola opalina. Prezzi in EURO (€) IVA esclusa. Per i termini di consegna a mezzo corriere vedere pagina 137.

⌚ = giorni di produzione



Dispositivi per una casa smart

I sistemi per la casa connessa sono sempre più diffusi e user-friendly e aiutano a ottimizzare la gestione dei prodotti in modo semplice ed efficace. Scopri tutto il potenziale dei dispositivi VELUX per controllare i tuoi prodotti VELUX elettrici e solari.

Con i sistemi VELUX puoi gestire finestre, tende e tapparelle quando e come vuoi, ma anche verificare la qualità dell'aria negli ambienti e incrementare il benessere e la salubrità in casa.



Sistemi per il controllo a distanza dei prodotti

Dalla più semplice alla più connessa, quattro soluzioni per ogni esigenza

	Comandi a distanza	Controllo tramite smartphone		
	Comando a distanza KLI 311-KLI 312-KLI 313	VELUX Touch KLR 300	VELUX App Control KIG 300 EU	VELUX ACTIVE with NETATMO KIX 300
	La soluzione standard pronta all'uso e fornita di serie con tutti i prodotti elettrici	Tutti i prodotti a portata di mano	Un dispositivo per la gestione dei prodotti da smartphone	Un sistema intelligente basato su sensori per la gestione dei prodotti e la qualità dell'aria in casa
Cosa è incluso nell'imballo	<ul style="list-style-type: none"> Comando KLI 311 per le finestre Comando KLI 312 per le tende interne Comando KLI 313 per tende esterne e tapparelle 	<ul style="list-style-type: none"> Un comando VELUX Touch 	<ul style="list-style-type: none"> Un gateway per la connessione alla rete Wi-Fi a cui va abbinata un'app gratuita da scaricare sullo smartphone 	<ul style="list-style-type: none"> Un gateway per la connessione alla rete Wi-Fi Un sensore che rileva temperatura, umidità e CO₂ negli ambienti Un interruttore di sicurezza per chiudere tutti i prodotti con un solo comando Un'app gratuita da scaricare sul proprio smartphone
Compatibilità	Tutte le finestre, tende e tapparelle VELUX INTEGRA motorizzate	Tutte le finestre, tende e tapparelle VELUX INTEGRA motorizzate	Tutte le finestre, tende e tapparelle VELUX INTEGRA motorizzate	Tutte le finestre, tende e tapparelle VELUX INTEGRA motorizzate
Connessione Wi-Fi	No	No	Sì	Sì
Gestione di gruppi di prodotti	È possibile raggruppare tutti i prodotti di una stessa categoria (finestre, tende, tapparelle) su un solo comando a distanza	✓	✓	✓
Comando vocale			 	
Gestione a distanza via smartphone			✓	✓
Protezione dei dati			✓	✓
Azioni rapide predefinite		✓	✓	✓
Programmazione*			✓	✓
Timer ventilazione**		✓	✓	✓
Ventilazione basata su sensori				✓
Protezione automatica dal caldo				✓
Raffrescamento notturno				✓
Prezzo	Incluso nel prezzo dei prodotti VELUX motorizzati***	€ 107	€ 99	€ 199

*Per ogni prodotto è possibile creare, modificare, attivare e disattivare le automazioni per adattarsi ai propri bisogni.
 **Programmazione del periodo di apertura di una finestra per il ricambio dell'aria.
 ***Acquistabile anche singolarmente, per maggiori informazioni contattare la sede.

Prezzi in EURO (€) IVA esclusa



VELUX Touch

Tutti i prodotti a portata di mano

VELUX Touch consente di raggruppare tutti i prodotti motorizzati in un unico comando a distanza. Include due scenari pre-programmati, per ventilare facilmente la stanza o chiudere tutto prima di uscire. Non richiede una connessione internet ed è facile da usare.



VELUX App Control

Gestione smart dei prodotti VELUX

VELUX App Control ti permette di aprire e chiudere finestre, tende e tapparelle VELUX INTEGRA® con un semplice comando vocale o con un tocco sul tuo smartphone. In qualsiasi momento puoi fare l'upgrade a VELUX ACTIVE with NETATMO. Basta aggiungere il sensore interno (KLA 300) che rileva temperatura, umidità e CO₂.

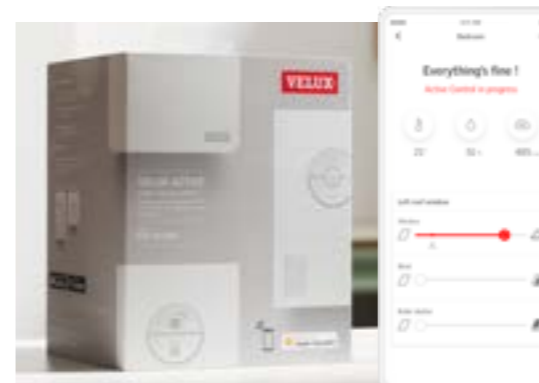

VELUX ACTIVE with NETATMO

La soluzione intelligente per una casa più sana

Un sistema basato su sensori che misurano la temperatura, l'umidità e i livelli di CO₂ delle stanze. In base ai valori rilevati e alle condizioni meteo esterne, VELUX ACTIVE aziona automaticamente finestre, tende e tapparelle VELUX INTEGRA per assicurare sempre condizioni ottimali in casa. E tu puoi controllare la situazione in ogni momento dal tuo smartphone.



Pre-requisiti VELUX App Control e VELUX ACTIVE with NETATMO: una connessione Wi-Fi domestica (non aziendale, hotspot o pubblica), uno smartphone Android o iOS e l'app gratuita VELUX ACTIVE da scaricare sullo smartphone.

KLR 300	VELUX Touch	107	i
KIG 300 EU	VELUX App Control	99	i
KIX 300	VELUX ACTIVE with NETATMO	199	i

Prezzi in EURO (€) IVA esclusa

Componenti aggiuntivi per VELUX App Control e VELUX ACTIVE with NETATMO

KLA 300	Sensore per la rilevazione del clima interno (temperatura, umidità, CO ₂)	73	i
---------	---	----	---

Per una gestione ottimale della casa posiziona un sensore in ogni stanza in cui sono presenti prodotti VELUX. A un singolo gateway possono essere collegati fino a 10 sensori.

KLN 300	Interruttore di sicurezza	45	5
---------	---------------------------	----	---

Chiude tutte le finestre con un solo comando, mantenendo aperta l'aletta di ventilazione. Ideale vicino alla porta di casa o del garage.

Prezzi in EURO (€) IVA esclusa
 Legenda simboli giorni di produzione (giorni lavorativi): i=immediato.
 Per i termini di consegna a mezzo corriere vedere pagina 137.

= giorni di produzione



Tunnel solare

**Tunnel solari per l'edilizia
residenziale e commerciale**

Pagina 132

Per tetti a falda

Per tetti piani

Tutta la luce di cui hai bisogno

Nelle nostre case ci sono spesso spazi bui come bagni, corridoi e ripostigli. Sono luoghi dove non è possibile installare finestre e la luce è solo quella artificiale. Il tunnel solare VELUX è la soluzione migliore per renderli luminosi e accoglienti. Grazie a un captatore posizionato sul tetto, il tunnel raccoglie i raggi del sole e li porta negli ambienti, attraverso uno speciale tubo altamente riflettente che dal tetto arriva alle stanze.

Design e facilità di posa

Il tunnel solare VELUX si presenta con un'ampia gamma di miglioramenti che rendono l'installazione più rapida e semplice. Può essere inserito ovunque ci sia una distanza pari o inferiore a 6 m tra il tetto e il soffitto.

Il diffusore interno è dotato di EdgeGlow, un anello in policarbonato trasparente che offre una migliore distribuzione della luce in tutto l'ambiente, permettendo di percepire la luce che cambia nel corso della giornata.

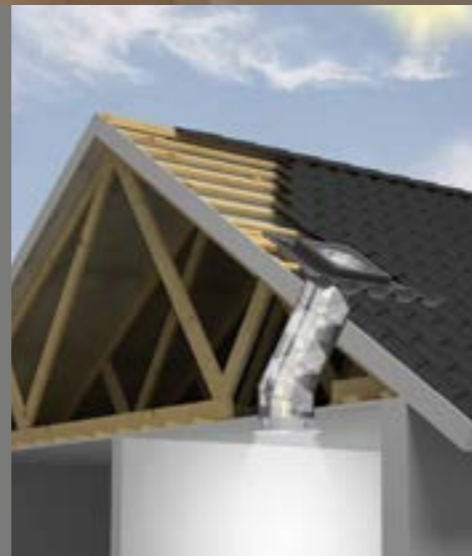



Tunnel solare per tetti a falda

- Disponibile con diametro da 25 cm (10") o 35 cm (14").
- Kit base composto da 1,70 m tunnel rigido con due curve regolabili (0° - 45°), due elementi rettilinei e barriera vapore, captatore esterno in vetro temprato autopulente con raccordo integrato, plafoniera interna con cornice bianca.
- È possibile aggiungere estensioni e curve fino a una distanza totale di 10 m.
- Il kit base è sufficiente per illuminare una stanza di 9 m².
- Per una resa ottimale il tunnel non va installato su tetti orientati a nord.



Tunnel solare per tetti piani

- Disponibile con diametro da 35 cm (14").
- Kit base composto da 1,70 m tunnel rigido con due curve regolabili (0° - 45°), due elementi rettilinei e barriera vapore. Captatore esterno composto da basamento isolato in PVC estruso ad alta densità e cupola in acrilico trasparente. Plafoniera interna con cornice bianca.
- È possibile aggiungere estensioni e curve fino a una distanza totale di 10 m.
- Il kit base è sufficiente per illuminare una stanza di 9 m².

Accessori opzionali

Adattatore per la ventilazione **ZTV**

Consente di ventilare il locale sottostante, collegando un tubo addizionale del diametro di 10 cm al captatore esterno. Il tutto senza praticare fori in più nella copertura. Solo per tunnel per tetti a falda da 14".

Kit luce **ZTL**

Si installa all'interno del tunnel per illuminare gli ambienti quando fa buio. Fornito di lampada a led da 4 W.

Kit bassoemissivo **ZTB**

Migliora la trasmittanza termica da Uw 2,2 a Uw 1,8 (NFRC 102-2010). Può essere inserito anche in seguito. Per tunnel per tetti a falda e piani da 14".

Collare impermeabilizzante **BFX**

Grazie all'apertura elasticizzata impedisce all'umidità di raggiungere il tunnel. Disponibile solo per tunnel per tetti a falda.

Diametro tunnel		OK10 10"/25 cm	OK14 14"/35 cm	⌚
Per tetti a falda		Pendenza del tetto: 15° - 60°		
TWR 2010	Tunnel solare per tetti a falda con copertura sagomata	489	562	i
TLR 2010	Tunnel solare per tetti a falda con copertura piana	489	562	5

Prezzi in EURO (€) IVA esclusa

⌚ = giorni di produzione

Diametro tunnel		OK14 14"/35 cm	⌚
Per tetti piani		Pendenza del tetto: 0° - 15°	
TCR 0010	Tunnel solare per tetti piani	725	i

Prezzi in EURO (€) IVA esclusa

⌚ = giorni di produzione

Diametro tunnel		OK10 10"/25 cm	OK14 14"/35 cm	⌚
Accessori				
BFX 1000*	Collare impermeabilizzante	80	80	i
ZTB 2002	Kit bassoemissivo	-	109	i
ZTV 014	Adattatore per la ventilazione per TWR	-	222	5
ZTL 014	Kit luce	-	65	i
ZTR 0062	Estensione tunnel da 62 cm	65	80	i
ZTR 0124	Estensione tunnel da 124 cm	-	134	i
6013710K14	Curva superiore e intermedia per TWR 14", TLR 14" e intermedia per TCR 14"	-	82	i
6011710K14	Curva superiore per TCR 14"	-	32	i
6013710K10	Curva superiore e intermedia per TWR e TLR	68	-	i

*In presenza di ZTV 014, il BFX 1000 non può essere installato.

Prezzi in EURO (€) IVA esclusa

⌚ = giorni di produzione

Diametro tunnel		014 14"/35 cm	⌚
Accessori			
ZCE 0015	Cordolo isolato opzionale per TCR	249	5
ZZZ 210	Profilo blocca guaina per TCR	65	5

Prezzi in EURO (€) IVA esclusa

⌚ = giorni di produzione

Legenda simboli giorni di produzione (giorni lavorativi): i=immediato



Informazioni pratiche

Informazioni pratiche

Pagina 136

Identificazione dei codici delle finestre

Pagina 140

Abaco delle misure

Pagina 142

Informazioni pratiche



VELUX | Academy

VELUX Academy

Sei un professionista e vuoi crescere con VELUX? Con la formazione proposta da VELUX Academy potrai acquisire nuove competenze, approfondire le tue conoscenze e scoprire buone pratiche. I corsi di VELUX Academy sono dedicati all'installazione e alla vendita e si tengono presso la sede di Verona. Oltre ai corsi in presenza, sono a disposizione di tutti i partecipanti molte risorse online.

<https://www.velux.it/academy>



VELUX | Dealer Extranet

Extranet: la piattaforma a tua disposizione

Extranet ti aiuta a fare preventivi, ordini e resi in modo facile e veloce. Puoi collegarti in qualsiasi momento della giornata per controllare in totale autonomia:

- lo stato degli ordini, in "clicca qui per rintracciare la tua spedizione"
- lo stato delle spedizioni, tramite t&t collegato al corriere
- scaricare documenti di trasporto e fatture
- utilizzare un configuratore per identificare i codici corretti dei prodotti da inserire

Trovi inoltre informazioni sulle promozioni e sulle novità del mondo VELUX. Una chat è a tua disposizione, attiva in orario d'ufficio.

<https://www.dealerextranet3.velux.it/>



Supporto alla progettazione

I progettisti VELUX offrono un servizio di consulenza gratuita in qualsiasi fase del progetto, fornendo ai tuoi clienti:

- soluzioni per migliorare l'illuminazione negli ambienti e contribuire ad aumentare il valore dell'immobile
- simulazioni 3D, dettagli costruttivi e assistenza nella scelta dei prodotti più indicati
- schede tecniche e voci di capitolato

ufficio.tecnico@velux.com



VELUX
VIP
Installatore
Professionale

Installatori Professionali VELUX

Affidati agli Installatori VELUX, una rete di artigiani formati da VELUX e specializzati nella posa dei nostri prodotti. Sempre aggiornati e al passo con le novità VELUX, possono essere contattati per sopralluoghi e preventivi, e sono in grado di eseguire la posa con la massima professionalità. A fine lavoro, l'Installatore Professionale VELUX rilascia un certificato di corretta installazione.

<https://www.velux.it/inizia-da-qui/sostituzione-finestre>



Servizio clienti

In VELUX c'è una squadra di persone esperte e competenti in grado di aiutarti per ogni tua richiesta pre e post vendita:

- consulenza sui prodotti
- informazioni sui ricambi
- indicazioni su ordini e resi merce
- informazioni su spedizioni e consegne

☎ 045 6173666

<https://www.velux.it/professionisti/rivenditori>

✉ velux-i@velux.com

💬 chat Extranet



Assistenza post vendita

Offriamo un servizio di assistenza grazie a tecnici dipendenti VELUX o artigiani specializzati che operano con competenza in tutta Italia, portando a termine oltre 10.000 interventi di manutenzione e riparazione l'anno, su prodotti in garanzia o fuori garanzia. Oltre all'assistenza post vendita, i tecnici e gli artigiani VELUX forniscono un servizio di installazione per tende, tapparelle e accessori originali VELUX. Scopri i prezzi dei diversi servizi a pagina 139.

<https://www.velux.it/assistenza>



I termini di consegna VELUX

Per conoscere i giorni di consegna **indicativi*** dei prodotti ordinati a VELUX Italia, devi sommare i **giorni lavorativi di consegna** previsti per la tua zona con i **giorni lavorativi di produzione** riportati a fianco del prodotto prescelto.

Va considerato, inoltre, che le spedizioni seguono il principio del "raggruppamento"; prodotti con giorni di produzione diversi possono essere raggruppati e consegnati insieme secondo le regole riportate nei tre esempi di ordine seguenti:

1. Prodotti con disponibilità "i" (immediata) e "6" giorni lavorativi, vengono raggruppati e spediti dopo 6 giorni lavorativi + tempi di consegna
2. Prodotti con disponibilità "i" (immediata), vengono raggruppati e spediti in unica soluzione "immediata" + tempi di consegna
3. Prodotti con disponibilità "i" (immediata), "6" e "10" giorni lavorativi, vengono raggruppati e spediti in due soluzioni: una dopo 6 giorni lavorativi + tempi di consegna, l'altra dopo 10 giorni lavorativi + tempi di consegna.

Di seguito tre esempi di ordini che ti guideranno in una migliore comprensione:

	PRODOTTI	GIORNI LAVORATIVI DI PRODUZIONE	GIORNI LAVORATIVI DI CONSEGNA			ARRIVO MERCE
			Nord	Centro - Sud (+ Liguria e Valle d'Aosta)	Calabria e isole	
ESEMPIO 1	EDW CK04 2000S	immediata	4	6	8	Nord: 10 gg lavorativi dall'ordine Centro-Sud: 12 gg lavorativi dall'ordine Calabria/Isole: 14 gg lavorativi dall'ordine
	GGU CK04 007021	immediata	4	6	8	
	GGU CK04 006221	6	4	6	8	
ESEMPIO 2	EDW CK04 2000S	immediata	4	6	8	Nord: 4 gg lavorativi dall'ordine Centro-Sud: 6 gg lavorativi dall'ordine Calabria/Isole: 8 gg lavorativi dall'ordine
	GGU CK04 007021	immediata	4	6	8	
	SSS CK04 0000SA	immediata	4	6	8	
ESEMPIO 3	EDL CK04 2000S	10	4	6	8	Nord: 14 gg lavorativi dall'ordine Centro-Sud: 16 gg lavorativi dall'ordine Calabria/Isole: 18 gg lavorativi dall'ordine
	GGU CK04 007021	immediata	4	6	8	
	GGU CK04 006221	6	4	6	8	

La tabella a destra riporta i giorni lavorativi di consegna previsti per le diverse zone d'Italia.

Ricorda che **in Extranet potrai conoscere la data di consegna di ogni ordine dopo averlo salvato**: ti basterà cliccare sull'apposito link per rintracciare la spedizione.

*Per le zone disagiate i giorni indicativi di consegna potrebbero aumentare rispetto a quelli indicati nella tabella.

Zona dell'Italia	Per tutti i prodotti, eccetto le tende
Nord	4 gg lavorativi
Centro, Liguria e Valle d'Aosta	6 gg lavorativi
Sud	6 gg lavorativi
Calabria e isole	8 gg lavorativi

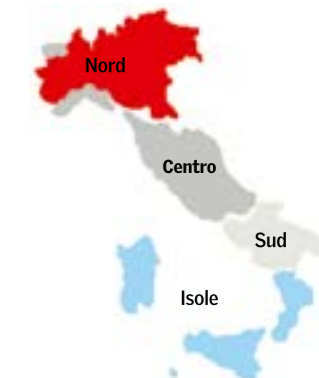

Il contributo di spedizione VELUX

VELUX Italia applica un "contributo di spedizione" alle consegne, nel caso in cui il valore di listino del materiale ordinato per singola destinazione di scarico e unica data di consegna, sia inferiore a un predefinito importo.

Per importi di valore superiore, la consegna del materiale avviene in porto franco. Gli importi minimi e i valori dei contributi di spedizione sono indicati nelle Condizioni di vendita VELUX in vigore.



Garanzia e certificazioni

L'affidabilità è uno dei motivi che guidano verso la scelta di un marchio. Con VELUX non hai pensieri: tutti i prodotti sono coperti da una garanzia che per le finestre e i tunnel solari è di 10 anni. Inoltre, tutte le finestre VELUX provengono da stabilimenti certificati PEFC.

10
anni

10 anni

Finestre per tetti, vetrate, raccordi, prodotti per la posa, finestre per tetti piani e tunnel solari sono coperti da una garanzia di 10 anni.

5
anni

5 anni

Le tapparelle sono coperte da una garanzia di 5 anni.

3
anni

3 anni

Tende esterne e interne, accessori manuali, elettrici e solari sono coperti da una garanzia di 3 anni.

2
anni

2 anni

Il superlucernario GVT e il lucernario VLT sono coperti da una garanzia di 2 anni.



Il legno per realizzare le finestre VELUX proviene per il 99% da foreste sostenibili. I nostri partner certificati FSC e PEFC ci aiutano a proteggere la biodiversità e gli habitat naturali ripiantando alberi nelle aree da cui ci approvvigioniamo.



Sul sito [velux.it](https://www.velux.it) trovi le DoPo DdP (Dichiarazioni di Prestazione) di tutti i prodotti VELUX. Per scaricarli inserisci il codice identificativo che trovi sulla targhetta del tuo prodotto.

Per maggiori informazioni vai sul sito [velux.it](https://www.velux.it).

Servizio assistenza VELUX

Il servizio assistenza post vendita è gestito direttamente da VELUX Italia attraverso una rete di propri tecnici interni e artigiani specializzati dislocati sul territorio nazionale. I servizi includono l'erogazione delle prestazioni in garanzia, l'installazione degli accessori, riparazione e/o manutenzione dei prodotti VELUX.

Listino servizi VELUX

Gli artigiani specializzati potrebbero applicare tariffe diverse.

Descrizione lavoro	Prezzo unitario IVA esclusa
Diritto fisso di chiamata	€ 50,00
Tariffa oraria (per tecnico)	€ 60,00
Manutenzione	
Manutenzione periodica (manodopera + materiale)	€ 80,00
Manutenzione straordinaria (manodopera + materiale)	€ 180,00
Installazione accessori	
TETTI A FALDA	
Kit motorizzazione GGL - GGU	€ 50,00
Tenda manuale interna	€ 35,00
Tenda manuale esterna	€ 25,00
Tenda interna INTEGRA solare	€ 35,00
Tenda interna INTEGRA elettrica	€ 40,00
Tenda interna INTEGRA elettrica su finestra ante 2008	€ 50,00
Tapparella/tenda esterna elettrica/solare	€ 70,00
Tapparella per GPU INTEGRA (mod. SMH)	€ 80,00
Zanzariera (eventuale installazione cornice in legno a carico del cliente)	€ 80,00
TETTI PIANI	
Tenda interna elettrica	€ 50,00
Tenda interna solare	€ 35,00
Tenda esterna solare per finestre per tetti piani	€ 40,00
Zanzariera	€ 40,00
Sostituzione vetrata	€ 60,00

Da sapere:

- Le tariffe indicate non includono eventuali costi aggiuntivi per rendere le finestre accessibili in sicurezza.
- Se l'intervento richiede la presenza di un secondo tecnico, in aggiunta alla tariffa del servizio, sarà conteggiata la tariffa oraria del tecnico aggiuntivo.
- La fattibilità dell'intervento viene valutata in loco, sulla base delle condizioni di sicurezza.
- L'installazione degli accessori elettrici non comprende il passaggio dei cavi dalla finestra all'alimentazione, che deve essere eseguito da un elettricista
- Per interventi su isole o Venezia laguna sarà applicata una tariffa aggiuntiva

Serve l'uscita di un tecnico? Compila il modulo che trovi qui: <https://tools.velux.it/richiedi-assistenza>

Ricorda, nell'area del sito VELUX dedicata all'assistenza (<https://www.velux.it/assistenza>) sono disponibili: le soluzioni ai problemi più comuni, utili indicazioni per la manutenzione dei nostri prodotti, le video istruzioni degli accessori VELUX e tutte le istruzioni di montaggio dei nostri prodotti.

Seleziona il prodotto su cui hai riscontrato il problema e segui le istruzioni per risolverlo in autonomia. Se la problematica richiedesse invece l'intervento di un tecnico, sempre dal portale, è possibile compilare il modulo di richiesta online.

Ad ogni generazione la sua targhetta

Sul mercato sono ora presenti 4 generazioni di finestre per tetti VELUX. È cambiato il design, è cambiata la tecnologia, ma le dimensioni esterne del telaio sono sempre le stesse. Pertanto per

la sostituzione è importante sapere quanto è riportato sulla targhetta di identificazione presente sul battente della finestra. Qui di seguito le 4 targhette delle 4 generazioni.



Modello (per es. GGL, GGU,...)
 Codice misura (per es. MK08, M08, 304, 4,...)

Corrispondenze dei codici misura

Dimensioni base x altezza	47x98	55x78	55x98	66x118	78x98	78x118	78x140	94x98	94x160	94x55	114x70	114x118	114x140	134x98	134x140
Dal 2013	BK04	CK02	CK04	FK06	MK04	MK06	MK08	PK04	PK10	PK25	SK01	SK06	SK08	UK04	UK08
Dal 2001 al 2012	B04	C02	C04	F06	M04	M06	M08	P04	P10	P25	S01	S06	S08	U04	U08
Dal 1992 al 2001	064	102	104	206	304	306	308	404	410	425	601	606	608	804	808
Prima del 1992	-	-	6	-	1	-	2	31	3	-	-	4	10	7	8

Il codice prodotto VELUX

Ogni prodotto VELUX è rappresentato da un codice univoco che lo identifica per la finitura (interna ed esterna), la misura, la variante:

GGL FK06 2070 21

- 1 Codice modello** GGL FK06 2070 21
- 2 Codice misura** GGL **FK06** 2070 21
- 3 Finitura interna** GGL FK06 **2070** 21
- 4 Finitura esterna** GGL FK06 2070 **21**
- 5 Vetrata** GGL FK06 2070 **21**
- 6 Funzionalità** GGL FK06 2070 **21**

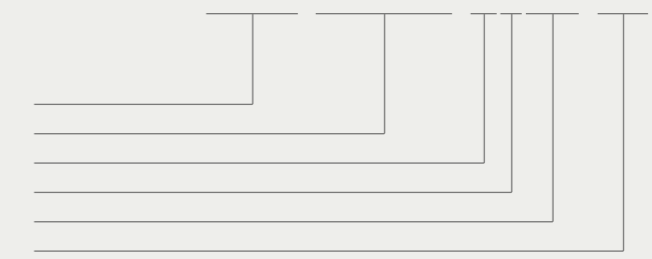

1 Codici modelli

- G** **Finestre per tetti a falda**
- GGL, GGU Aperture a bilico
- GGLS Soluzioni 2in1 e 3in1 a bilico
- GPL, GPU Aperture a vasistas
- GPLS Soluzioni 2in1 e 3in1 a vasistas
- GIU, GIL Elementi fissi
- GDL Finestra balcone
- GBL Finestra per tetti a bassa pendenza
- GXL, GXU Finestre per uscita tetto
- GVT Superlucernario
- GTL, GTU Finestre per linea vita

- V** **Elementi verticali**
- VFE Elemento verticale

- C** **Finestre per tetti piani**
- CVU, CVP Elettrica / solare
- CFU, CFP Fissa
- CSP Finestra EFC
- CXP, CXU Finestra per l'accesso al tetto

- T** **Tunnel solari**
- TWR, TLR Tunnel per tetti a falda
- TCR Tunnel per tetti piani

2 Codici misura

Consulta l'abaco delle misure a pagina 142.

3 Finiture interne

- 0 Legno e poliuretano bianco
- 2 Legno bianco
- 3 Legno naturale

4 Finiture esterne

- 0 Alluminio
- 1 Rame

5 Vetrata

- 62 Performance
- 66 Energy clima
- 68 Energy
- 70 Standard stratificata
- 70Q Antieffrazione
- 86 Tripla Protezione

6 Funzionalità

- 21 INTEGRA elettrica
- 30 INTEGRA solare

Abaco delle misure

Finestre per tetti a falda

Dimensioni esterne del telaio in cm

	47	55	66	78	94	114	134
55					PK25 GGL 425 P25		
70						SK01 GBL 601 GGL S01	
78		CK02 GGL 102 GGU C02					
98	BK04 GGL 064 B04	CK04 GBL 6 GGL 104 GPU C04		MK04 GBL 1 GGL 304 GPU M04	PK04 GBL 31 GGL 404 GPL P04		UK04 GGL 7 GPL 804 GPU U04
118		CK06 GGL 6 GGU 104 GPU C04	FK06 GGL 206 GGU F06	MK06 GBL 1 GGL 304 GPU M06	PK06 GBL 4 GGL 606 GPL P06	SK06 GBL 4 GGL 606 GPU S06	
140			FK08 GGL 2 GPL 308 GGU M08	MK08 GBL 10 GGL 608 GPU S08		SK08 GGL 10 GPL 608 GPU S08	UK08 GGL 8 GPL 808 GPU U08
160					PK10 GGL 3 GPL 410 GPU P10		UK10 GGL
180				MK12 GGL			
92			FK34 GIU	MK34 GIL 334 GIU M34	PK34 GIL 434 GIU P34	SK34 GIL 634 GIU S34	UK34 GIL 834 GIU U34
60				MK31 VFE M31	PK31 VFE P31	SK31 VFE S31	UK31 VFE U31
95				MK35 VFE M34	PK35 VFE P34	SK35 VFE S34	UK35 VFE U34

Finestre per tetti a falda

Elementi fissi

Elementi verticali

Finestra balcone

Dimensioni esterne del telaio in cm

	94	114
252	PK19 GDL (PK10)	SK19 GDL (SK10)
	(PK34)	(SK34)

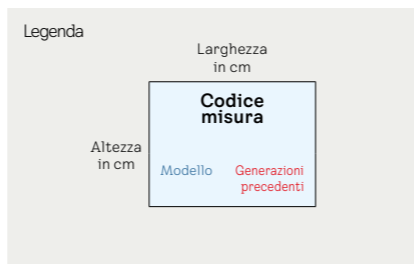

Soluzione VELUX 2in1 & 3in1

Dimensioni esterne del telaio in cm

	127	139	151	155	188
118	FFK06 GGLS GPLS	FMK06 GGLS GPLS	MMK06 GGLS GPLS	FPK06 GGLS GPLS	FFKF06 GGLS GPLS
140	FFK08 GGLS GPLS	FMK08 GGLS GPLS	MMK08 GGLS GPLS	FPK08 GGLS GPLS	FFKF08 GGLS GPLS

Tunnel solare per tetti a falda 10" - 25 cm

Tunnel solare per tetti a falda 14" - 35 cm

Tunnel solare per tetti piani 14" - 35 cm



OK10
TWR
TLR

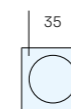

OK14
TWR
TLR

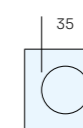

OK14
TCR

Finestre per tetti piani

Dimensioni del foro nel solaio in cm

	60	80	90	100	120	150	200
60	060060 CFP CVP CFU CVU		090060 CFU CVU				200060 CFU CVU
80		080080 CFP CVP CFU CVU				150080 CFU CVU	
90	060090 CFP CVP		090090 CFP CVP CFU CVU		120090 CFU CVU		
100				100100 CFP CVP CXP CSP CFU CVU CXU		150100 CFU CVU CXU	200100 CFU CVU
120			090120 CFP CVP CXP		120120 CFP CVP CXP CFU CVU CXU	150120 CFU CVU	
150				100150 CFP CVP		150150 CFP CVP CFU CVU	

CFP, CVP: Rivestimento esterno con vetro piano o cupola in policarbonato (trasparente o opalina)
CXP, CSP: Rivestimento esterno con cupola in policarbonato (trasparente o opalina)
CFU, CVU, CXU: Rivestimento esterno con vetro curvo o piano

VELUX Italia s.p.a.
Via Strà 152
37030 Colognola ai Colli VR
velux-i@velux.com
www.velux.it



Transforming Spaces

*I prezzi del presente listino non sono vincolanti e possono essere soggetti a variazioni senza l'obbligo di preavviso. Questo listino non deve essere inteso come un documento contrattuale né tantomeno costituire un'offerta.
Gli articoli illustrati sono soggetti alla disponibilità presso VELUX Italia s.p.a. la quale si riserva il diritto di interrompere la produzione o di effettuare modifiche ai prodotti in qualsiasi momento. La vendita dei prodotti illustrati sarà comunque soggetta alle condizioni e ai termini stabiliti di volta in volta da VELUX Italia stessa.*

V-1 207/0226 © 2014, 2026 GRUPPO VELUX © VELUX. IL LOGO VELUX, INTEGRA, io-homecontrol e il logo io-homecontrol SONO MARCHI REGISTRATI.
™ThermoTechnology è un marchio registrato del Gruppo VELUX